

imagio

MP 7501/6001 シリーズ

ネットワーク対応プリンター・スキャナー/ファクス/コピー デジタル複合機

RICOH
imagine. change.



Operius



静電複写機

大量出力を、環境にやさしく、セキュアに。

リコーがまた、オフィスのセンターマシンを進化させました。

オフィスのセンターマシンに求められること。

それは、高耐久性やハイスピード、高画質にとどまることなく、

すぐれた環境性能やユーザーフレンドリーな操作性、ネットワーク環境への対応、

セキュリティ性能など、ますます多岐に、そして高度化しています。

これらの課題へのリコーの解答。それが、imagic MP 7501 / 6001です。

モノクロデジタル複合機でありながら実現したカラースキャナー機能をはじめ、

省エネと高生産性を両立するリコー独自の「HYBRID QSU」、

データの暗号化や不正コピーの抑止等のセキュリティテクノロジーを搭載するなど、

先進の機能を凝縮した一台が、いま、オフィスのさまざまな課題を解決し、

ワークスタイルをスマートに変革していきます。



imagic MP 7501 / 6001 誕生

HYBRID QSU



省エネと使いやすさの両立

独自の省エネ技術「HYBRID QSU」により、
オフ/スリープモードから10秒での復帰を実現。

印刷待機時に使用していた電力の一部を、
次世代大容量蓄電デバイスのキャパシタに蓄え、
有効活用することにより、オフ/スリープモードからわずか10秒で復帰。
オフィスの省エネと高生産性を両立します。

- オフ/スリープモードからの復帰 10秒
- ウォームアップタイム 30秒

※室温20℃の場合。ご使用環境やご使用状況により、数値が異なる場合があります。

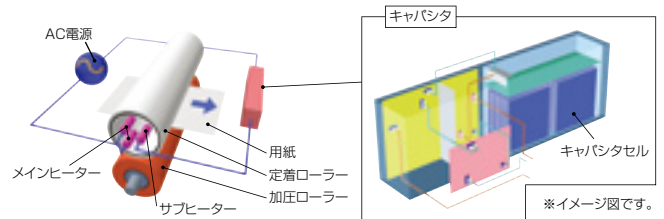

Network Color Scanner



カラー文書の電子化

カラスキャナー搭載。

モノクロ複合機でありながら、カラーネットワークスキャナー機能を
搭載*し、カラー文書の電子化・共有がスムーズに行なえます。
また、原稿の両面同時読み取りによる、高速スキャンを可能にしました。
さらに、リコー独自の最先端画像処理技術を応用し、
原稿に応じた最適な画像処理を実現。文字はシャープに、
画像はモアレが少なく、階調性豊かに読み取ることができます。

* imagio MP 7501 SP/6001 SPもしくはimagio プリンター/スキャナーユニット タイプ18装着時。



カラー文書をスキャン

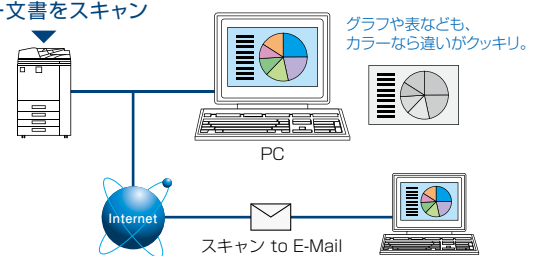

Security Technology



先進のセキュリティ

多彩なセキュリティ機能を装備。

- ハイレベルなユーザー認証システム
- 不正利用防止
- 通信経路の暗号化システム
- 不正コピー抑止地紋印刷機能
- IPsecによる安全なデータ送信
- リコー 個人認証システム AE2(オプション)
- HDD残存データ消去(オプション)
- HDD暗号化機能(オプション) など



リコー 個人認証システム AE2

非接触ICカードを用いた個人認証により、
機器の利用制限印刷を実現。



あなたのビジネスに“ワークスタイルの変革”を。
Operius [オペリウス] は、リコーのソリューションブランドです。

たとえば、“情報シェアの効率化”、“情報セキュリティの強化”、“業務プロセスの改善”、“TCOの削減”など、企業が個々に抱える課題やニーズに最適なカタチでお応えし、お客様の「ワークスタイルの変革」を支援すること。それが“Operius”すなわち、リコーが提案するオフィスソリューションです。 www.ricoh.co.jp/operius/

大量コピーを、より速く、美しく、効率的に。

さらにスピーディーに進化を遂げた1パス両面ドキュメントフィーダー

1パス両面同時読み取り機構を搭載したドキュメントフィーダーは、片面読み取り:80ページ/分(A4ヨコ)、両面読み取り:130ページ/分(A4ヨコ)の高速読み取りを実現。原稿は一度に250枚*を積載可能、さらに大量原稿モードを使用することにより1,000ページまでの原稿を1ジョブとしてコピーできます。また、サイズ混載モードでは、A3サイズとA4サイズといった異なるサイズの原稿を同時にセットしてコピーすることが可能です。

* リコピーPPC用紙 タイプ6200の場合。



コピーの設定をしている間にスタンバイできる、10秒復帰に対応

「HYBRID QSU」技術によりオフ/スリープモードからの復帰時間はわずか10秒。省エネ設定をしても、原稿のセットやコピー内容を設定している間に、コピーできる状態に立ち上げることが可能です。

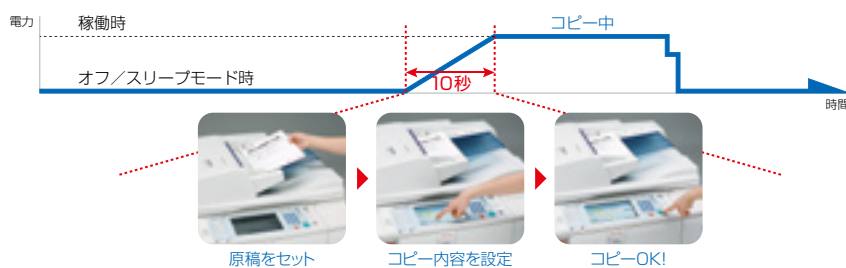

大型フルカラータッチパネルにより操作性と視認性を向上

操作部に8.5インチのカラーTFT、38.4万画素の高精細液晶を採用。操作画面の高い視認性を実現しています。



* ランプの表示状態は撮影用のイメージです。画面はハメコミ合成です。

●操作性を高める簡単画面機能

操作パネルに用意された簡単画面ボタンを押すと、基本機能をシンプルにまとめた見やすい簡単画面に切り替わります。また、文字の大きさを5mm以上にし、高齢者や弱視の方にも見やすいように配慮しています。



●アニメーション採用のガイダンス

トナー交換や紙詰まり処理などの手順をアニメーションで説明する、便利なガイダンス機能を搭載。不慣れな方でもすばやくメンテナンスできます。また、HTML版のマニュアルもご用意。目的の解説をすばやく検索できます。



●色弱の方にもわかりやすいLEDランプと操作画面

色弱の方にも見やすく、そしてわかりやすくするために、赤と緑のLEDランプの配置を離し、さらに識別しやすい色を採用しました。また、フルカラータッチパネルの色を反転させることにより、見やすい画面を実現します。



* ランプの表示状態は撮影用のイメージです。



* キー色反転時。

カラーユニバーサルデザイン認証を取得

imagio MP 7501/6001は、カラーユニバーサルデザイン認証を取得。

色覚の個人差を問わず、できるだけ多くの人に使いやすいよう配慮して作られていると認定されました。

* カラーユニバーサル認証はNPO法人カラーユニバーサルデザイン機構により、カラーユニバーサルデザインが実現できたと確認された場合に発行される第三者認証です。



カラーユニバーサルデザイン
認証マーク



優れた生産性を実現

4ビームレーザーによる書き込み方式により、スピーディーな連続コピー速度を実現しています。

imagio MP 7501: 片面/両面75ページ/分 (A4ヨコ)

imagio MP 6001: 片面/両面60ページ/分 (A4ヨコ)

快速ファーストコピータイム

1枚のコピーもお待たせしないストレスフリーのファーストコピータイムを実現しました。

imagio MP 7501: 3.5秒 (A4ヨコ)

imagio MP 6001: 4.2秒 (A4ヨコ)

※コンタクトガラス読み取り、第一給紙トレイ、片面・等倍フェイスアップ時。

600dpi/256階調の高画質で文字も写真も鮮やかに

写真の色合いや小さな文字の輪郭をクリアに表現する、小粒径粉砕トナー。高解像度600dpi読み取り、1,200dpi書き込み、256階調により、細かな文字、写真までくっきりと鮮明に表現することが可能です。



画質調整画面 原稿の状態などに合わせ画質を調整できます。

待たずに原稿を読み取らせる予約コピー(最大8件)

マシンが稼働中でも、次にコピーをとりたい原稿を予約することが可能。予約順に自動的にコピーを開始します。また、予約の順序入れ替えも可能です。

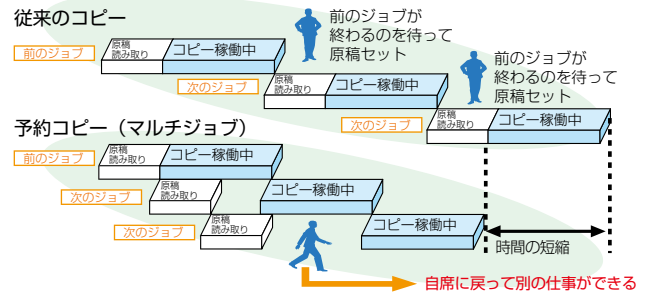

用紙の節約とドキュメントハンドリング向上に効果的な集約コピー

複数枚の原稿を1枚の用紙にコピーし、用紙を節約できる集約コピー。両面コピーとの併用により、よりいっそうの用紙削減が可能です。

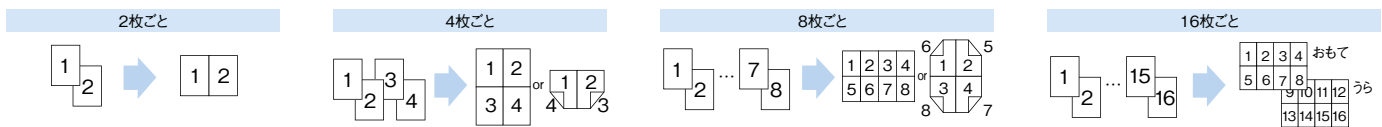

大量出力に応える、給紙システム

●最大6,750枚の大量給紙

大量コピーや大量プリント時に用紙切れによる用紙補給の手間を軽減するために、タンデム給紙トレイをご用意。標準2,750枚給紙で、最大6,750枚の大量給紙を実現しました。



給紙 最大6,750枚*	
100枚	
4,000枚	
500枚	500枚
550枚	550枚
550枚	550枚

※写真は本体にリコー PPCTレイ RT39を装着したものです。

*リコー PPCTレイ RT39装着時。

●出力中に用紙補給ができるオートタンデムトレイ

1段目のトレイに用紙を2セット収納可能。大量コピー中でも、マシンを止めることなく用紙を補給できます。

※A4ヨコ、B5ヨコ、レターヨコがセット可能。



500枚×2セットが収納可能



稼働中でも用紙補給が可能

●スムーズに引き出せる給紙トレイ

順手でも逆手でもアクセス可能なので、用紙補給時の負担を軽減できます。



●連結コピーに対応

imagio 連結キット タイプN14を装着することで、2台のimagio MP 9001/7501/6001/6001GPを連結可能。急ぎの大量コピーをスピーディーに処理します。

Network Printer

オフィスの生産性を向上させる、
センタープリンターとしての多彩な機能。

フロアのセンタープリンターにふさわしい生産性を実現

片面両面同速で、imaggio MP 7501は75ページ/分(A4ヨコ)、imaggio MP 6001は60ページ/分(A4ヨコ)の高速プリントアウトを実現。フロアのセンタープリンターとしてオフィス業務の効率化に貢献します。

印刷の仕上がりが確認できる印刷プレビュー*

仕上がり状態を確認した後、印刷指示が可能。印刷後の仕上がりイメージの相違をなくし、再印刷の無駄を低減します。また、同梱のRidoc Desk Navigator Ltとの併用により、ヘッダーやフッター(文書名、日付など)を付加した印刷イメージも確認可能。会議資料などまとめて一括印刷する時に便利です。* リコー RPCSドライバーに対応。

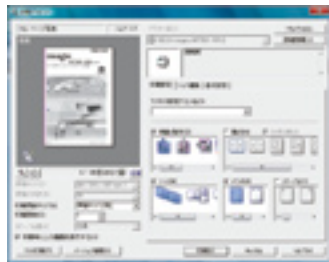

印刷プレビュー

マルチプラットフォーム&マルチプロトコル対応(オプション)

Windows®環境はもちろん、UNIX®, Macintosh、さらにIBMオンライン環境まで幅広く対応。標準搭載のネットワークインターフェースはTCP/IP、IPX/SPX*1、SMB、AppleTalk*2、WSDのマルチプロトコルに対応します。



●IPv6に対応

最先端のインターネットプロトコル(IP)であるIPv6にいち早く対応し、プリンター機能においてIPv6 Ready Logoを取得しました。

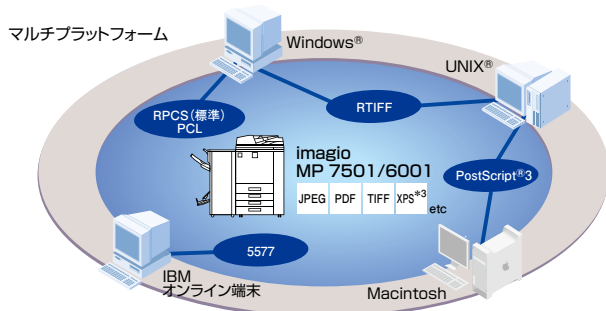

*1 NetWare4.x/5.xのNDS、バインダリモードに対応。
*2 imaggio マルチエミュレーションカード タイプ18を追加したときに使用可能。
*3 Windows Vista® SP1以上で使用可能。
※本機はIPv6 Ready Logo Phase-2(IPv6 Core ProtocolsおよびIPsec)を取得した Ricoh LPUX IPv6 Stack Version 2.0を搭載しています。
※IPv6機能はネットワークやオペレーティングシステムの環境によってご利用いただけません。
※IPv6で利用できるのはプリンター機能・機器検索機能・ファクス機能です。その他の機能はご利用いただけません。
※工場出荷時はIPv6が無効になっています。IPv6を利用される場合、この設定を有効にしてください。
※推奨環境はIPv6を利用可能な状態にした以下のOSです。
Windows XP SP2(Ridoc IO Naviを利用)/Windows Server® 2003(Ridoc IO Naviを利用)/Windows Vista®, Mac OS 10.5

無線LANをはじめ、多彩な高速インターフェースに対応(オプション) WPA対応

IEEE802.11a/b/gに準拠した高速無線LANカードをオプションでご用意。また、1000BASE-T高速インターフェースにもオプションで対応しています。

【標準装備】●100BASE-TX/10BASE-T ●USB2.0*1

【オプション】●拡張無線LAN*2 ●Bluetooth®*2 ●IEEE 1284*2 ●1000BASE-T

*1 PC FAXは使用できません。 *2 いずれかひとつ装着可能です。

使いやすいアプライアンスドライバー

高性能を簡単に使いこなしていただけるように、先進のアプライアンスドライバーをご用意しました。よく使う設定を登録しておくことでアイコンをクリックするだけで設定を呼び出せる「ワンクリック設定」も利用できます。

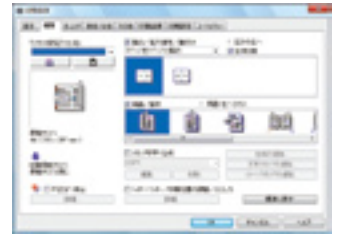

アプライアンスドライバー

便利な機種共通 RPCS Basicドライバーに対応

複合機・レーザープリンター共通で利用できるプリンタードライバーです。複数機種混在環境でも、同じドライバーで運用ができ便利です。画面もシンプルで使いやすく、非常に軽いためシンクライアント環境でもストレスの少ないパフォーマンスを実現しています。

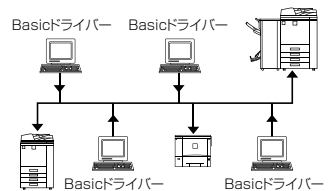

※機種固有RPCSドライバーとの機能差異については、販売担当者にご確認ください。
※主な機能、対応機種につきましてはリコーホームページをご覧ください。
※RPCS Basicドライバーはホームページでの提供となります。

PCLエミュレーション(オプション)

ページ記述言語のグローバルスタンダードPCL(PCL 6/PCL 5e)に対応しています。またプリンタードライバーは日英両言語に対応しています。

待機ジョブの一覧を確認可能

imaggio本体に蓄積されたプリンターデータの一覧を本体の画面で確認できるため、終了時間の予測が立てられます。また急ぎのプリンターデータがあれば、待機データの順番を入れ替えてプリントすることも可能です。



便利な保留印刷/保存印刷機能

パソコンで作成した文書をimaggio本体のハードディスクに蓄積可能。保留印刷機能では、印刷指示後、imaggioの前で自分のデータを指定して出力できます。そのため出力物のまざり込みを防ぐことが可能です。保存印刷機能では、後処理も含めた印刷ジョブを保存しておくことで、フィニッシャーを活用した冊子の再印刷などを手軽に行なうことができます。

BMLinkS対応(オプション)

JBMA*1が策定した統合的なネットワークOA機器インターフェースであるBMLinkS*2にオプションで対応しています。

*1 JBMAとは、(社)ビジネス機械・情報システム産業協会の略称です。
*2 BMLinkSは「Business Machine Linkage Service」の略称です。





imagio 2000枚フィニッシャー SR4040(オプション)

50枚ステーブル、中綴じをはじめ、丁合、仕分け、パンチ穴開けまで自動化。さらにオプションで紙揃えが可能です。



用紙セットヨコの場合



用紙セットタテの場合

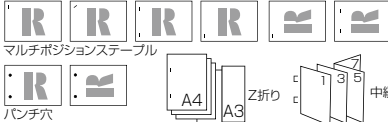

※Z折り機能はimagio Z折りユニット ZF4000またはリコー 紙折りユニット FD5000の装着時に有効です。
※紙揃え機能はimagio 紙揃えユニット タイプN14の装着時に有効です。

中綴じ 製本プリント

imagio 2000枚フィニッシャー SR4040(オプション)

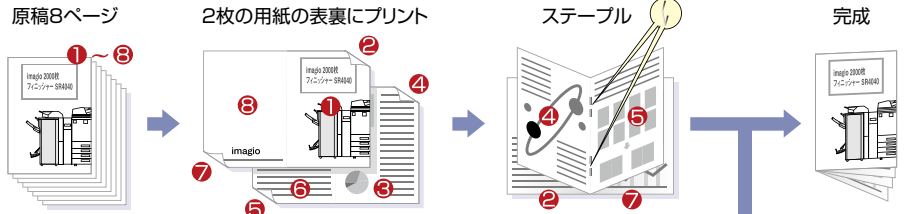

imagio インサートフィーダー タイプN14(オプション)

カラーで印刷した表紙などを挿入するためのオプションです。imagio 2000枚フィニッシャー SR4040と組み合わせれば、簡易カタログなどバラエティーに富んだ製本が可能です。



別途用意した表紙



※装着にはフィニッシャーが必要です。
imagio 3000枚フィニッシャー SR4050/SR4030でも表紙や合紙の挿入が可能です。(製本はできません)

imagio 3000枚フィニッシャー SR4030(オプション)

50枚ステーブルをはじめ、丁合、仕分け、パンチ穴開けまで自動化。さらにオプションで紙揃え*が可能です。



用紙セットヨコの場合



用紙セットタテの場合



* 紙揃え機能はimagio 紙揃えユニット タイプN14の装着時に有効です。

imagio 3000枚フィニッシャー SR4050(オプション)

100枚ステーブルをはじめ、丁合、仕分け、さらにオプションで紙揃え*¹、パンチ穴開け*²まで自動化。



用紙セットヨコの場合



用紙セットタテの場合

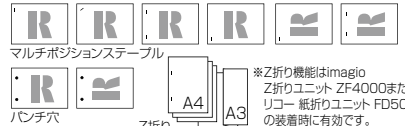

※Z折り機能はimagio Z折りユニット ZF4000またはリコー 紙折りユニット FD5000の装着時に有効です。

*1 紙揃え機能はimagio 紙揃えユニット タイプN6の装着時に有効です。
*2 パンチ穴開け機能はimagio Zパンチユニット タイプV の装着時に有効です。

imagio Z折りユニット ZF4000(オプション)

imagio 2000枚フィニッシャー SR4040、またはimagio 3000枚フィニッシャー SR4050に用紙のZ折り機能を付加するimagio Z折りユニット ZF4000をご用意。例えば、A4・A3のサイズ混載出力時にA3をZ型に折ることができます。また、ソートやステーブルの同時設定も可能です。

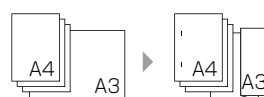

※Z折り機能を使用時、パンチ機能は使用できません。
※プリント出力にも対応。

imagio Z折りユニット ZF4000

リコー 紙折りユニット FD5000(オプション)

imagio 2000枚フィニッシャー SR4040、またはimagio 3000枚フィニッシャー SR4050と組み合わせ、多彩なサイズの出力紙を二つ折り、外三つ折り、内三つ折り、単純四つ折り、観音四つ折り、Z折りすることが可能です。

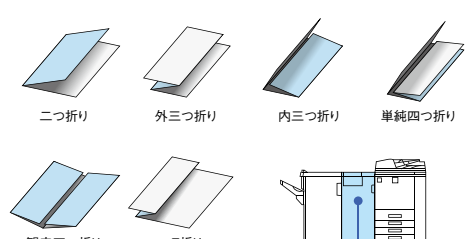

リコー 紙折りユニット FD5000

Network Color Scanner

高速・高画質のフルカラー scanner により、
カラー文書の電子化・共有もスムーズに。

新画像処理技術による最大600dpi*の高画質スキャン

リコー独自の最先端画像処理技術をスキャナーに应用。写真や文字など原稿に応じた最適な画像処理を行ないます。文字はシャープで鮮明に、写真やグラフィックはモアレやざらつきなく階調性豊かに読み取ることができ
ます。

* メール送信、ファイル送信の場合、A3/B4サイズのフルカラーは400dpiまでとなります。

多彩なスキャン方法 (スキャン to フォルダー、スキャン to E-Mail、スキャン to URL)

スキャンした文書はネットワーク上の共有フォルダー(SMB)やFTPサーバ、Eメール*宛先に直接保存・送信できます。また、Web Image MonitorでデータをダウンロードするためのURLを送信することも可能です。利用目的や業務フロー、ネットワーク環境に合わせて最適なスキャン方法を活用できます。 * Eメールできる環境が別途必要になります。

●汎用画像フォーマットに対応

[白黒2値: シングル/マルチページTIFF、シングル/マルチページPDF
グレースケール/カラー: JPEG、シングルページTIFF、シングル/マルチページPDF]

●SMTP認証、POP before SMTP対応 ●送信者指定 ●件名/メール本文/ファイル名指定

●LDAP対応 ●S/MIME対応

カラーでも軽い「クリアライトPDF」

カラー原稿の色文字/黒文字領域と写真領域を別々に処理することにより、従来のスキャン画像よりも大幅に軽いPDFデータ*1に変換することが可能になりました。読み取り解像度は、200/300/400/600*2dpiから選択することが可能です。 *1 画像によって圧縮率は異なります。 *2 A4サイズ以下。

クリアライトPDFイメージ図

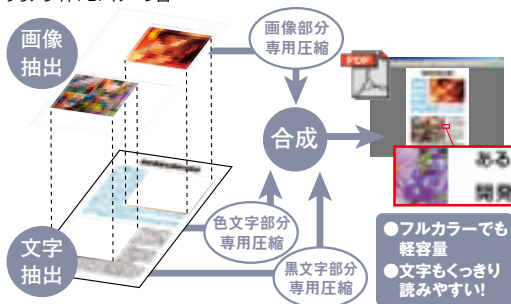

*原稿の画質によっては、期待通りのデータサイズや画質を得られない場合があります。
*クリアライトPDFは、PDFダイレクト機能での出力はできません。

フルカラーサムネイル表示対応、大容量ドキュメントボックス

最大3,000文書、1文書あたり2,000ページまで*蓄積可能な大容量ドキュメントボックスを搭載。オフィスのさまざまな紙文書を簡単操作で電子化して、情報を共有することができます。また、蓄積された画像をフルカラーサムネイル表示する機能を装備。これによりファイル名だけではわかりづらい蓄積文書も、快適かつ効率よく検索することが可能となりました。



フルカラーサムネイル表示画面(スキャナー蓄積)

* すべての機能に合わせて蓄積できる最大ページ数は合計9,000ページです。 * ファクス受信文書の蓄積は最大400文書です。 * 本体ではコピー、ドキュメントボックス、ファクス送受信、プリンター機能で蓄積した文書を表示できます。 * ドキュメントボックスに蓄積された文書は出荷時には3日(72時間)後に消去されるように設定されています。消去までの設定日数を変更したり、「自動消去しない」に設定することもできます。

高速スキャンスピードを実現

両面同時読み取りのスキャナー機構により、両面原稿もワンパスで読み取り可能。モノクロ/カラーとも高速でスキャンを行なえます。

モノクロ(A4ヨコ): 片面80ページ/分*
: 両面130ページ/分*

フルカラー(A4ヨコ): 片面55ページ/分*
: 両面90ページ/分*

* A4(ヨコ送り)200dpi文字モード。原稿サイズ混載時は除く。



スキャン to E-Mail画面

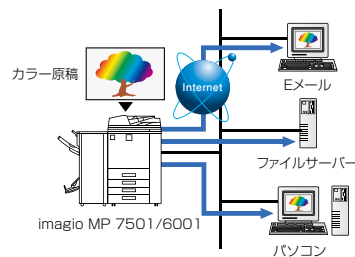

スキャン to メディア (オプション)

スキャンした文書をUSBメモリーやSDカードに直接保存することが可能です。PCレスで、紙文書の電子化・保存を簡単に行なうことができます。



*imagio メディアスロット タイプ18が必要です。 *各種メディア内のデータ破損に関しては責任を負いかねます。
*FAT16フォーマットのみ対応。全てのメディアの動作を保証するものではありません。

自動カラー選択機能対応

モノクロ/カラー混在時のカラーでもモノクロ原稿を自動判別して読み取ります。読み取り作業時間を大幅に短縮するだけでなく、スキャンデータのサイズを最小限に抑えます。

*モノクロ/カラーの判別は必ずしも正確ではありません。 *クリアライトPDF選択時は設定できません。

パスワード付暗号化PDF作成機能

パスワード設定や暗号化を行なったPDFファイルを作成し、スキャンした文書を保護することができます。重要な文書も安心して電子化し、パソコンやファイルサーバーに保存またはEメール送信できます。

*暗号化PDFは、PDFダイレクト機能での出力はできません。

スキャン画像を確認できるプレビュー機能

スキャナーデータを送信する前やドキュメントボックスに蓄積した文書の内容を確認することができます。スキャンのやり直しを低減し、ドキュメントボックスから出力前の確認などに役立ちます。



スキャン画像 プレビュー画面

*クリアライトPDFのプレビューはできません。

Web Image Monitor

パソコンに専用ソフトをインストールしなくても、Webブラウザ*でimagio MP 7501/6001のHDDへ自在なアクセスが可能。

* 推奨Webブラウザ Windows® : Internet Explorer 5.5 SP2以降
Macintosh : Safari 1.0、1.2、2.0(412.2)以降、Firefox 1.0以降

PDF、JPEG、TIFF形式でのダウンロードが可能

蓄積文書を見やすいサムネイル表示で確認したり、検索することができ、PDF、JPEGまたはTIFF形式で簡単に自分のパソコンへダウンロード可能です。

* 機能により、選択可能なデータ形式が異なります。
* コピー、プリンター機能の蓄積文書のダウンロードにはimagio 拡張データ変換ボード タイプAが必要です。

フレキシブルなドキュメントハンドリングを可能にする同梱ユーティリティー Ridoc Desk Navigator Lt

●簡単電子化

紙文書もPCデータもドラッグ&ドロップの Maus操作だけで簡単に取り込み、電子文書として保管検索することができます。



●PDF*ダイレクト印刷も可能

印刷したいPDFデータを選んでアイコンをクリックするだけで、プリンタードライバーを経由せず直接データを転送して印刷できます。印刷設定も画面上で簡単にこなせるので、高速印刷やトラフィックの軽減が可能です。

* imagio マルチエミュレーションカード タイプ18が必要です。対応PDFファイルバージョンは1.3、1.4、1.5、1.6です。各バージョンの固有機能を使用したPDFデータの場合は出力できない場合があります。

●RTIFFダイレクト印刷が可能

プリンタードライバーを経由せず、TIFFデータ*を直接プリンターに転送して印刷可能。印刷設定も画面上で簡単にこなせるため、高速出力ができます。

* 別途、imagio エミュレーションカード タイプ18、またはimagio マルチエミュレーションカード タイプ18が必要です。

●印刷の仕上がりが確認できる印刷プレビュー*

異なるアプリケーションデータを一括印刷した場合の仕上がりを確認した後、印刷指示が可能。印刷後の仕上がりをイメージの相違をなくし、再印刷の無駄を低減します。また、結合した文書に連続してヘッダーやフッター(文書名、日付など)を付加した印刷イメージも確認可能。会議資料などまとめて一括印刷する際に便利です。

* リコー RPCSプリンターで対応。
* 印刷時に文書の印刷順序入れ替えが可能。Microsoft® Office PowerPoint文書等、1ページずつ入れ替えることもできます。

ネットワークを活用し組織レベルでの文書の共有や伝達を支援する連携アプリケーションソフト(別売)

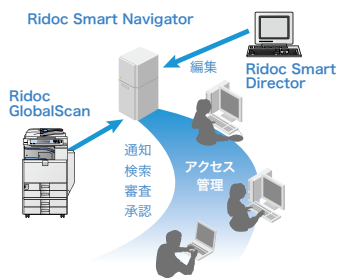

「Ridoc GlobalScan」で電子化した文書データを「Ridoc Smart Navigator」へ配信することで情報をいっそう多彩に活用可能。例えば、「Ridoc GlobalScan」をインストールしたimagioシリーズの操作パネルで入力した文書情報(お客様名、営業担当者、見積書No.)を文書管理システムの文書タイプ、文書情報に反映させることもできます。サムネイル表示、高度なアクセス権設定、全文検索などのさまざまな文書管理機能もご利用いただけます。また「Ridoc Smart Director」を利用することにより画像データの編集も可能です。

* 旧バージョンのRidoc Document Systemシリーズへの対応状況については、販売担当者にご確認ください。

Web文書管理システム

Ridoc Smart Navigator

増え続ける紙文書、電子文書を蓄積し、ネットワーク上で一元管理・共有可能なサーバーシステムを実現します。Webブラウザで文書管理機能(検索、閲覧、通知など)をご利用いただけます。

文書処理システム

Ridoc Smart Director

FAXや図面の電子化を軽快にサポートする文書処理システムです。きわめてシンプルなプロセスでペーパーレス化によるコスト削減、業務効率アップといったメリットを提供します。

ドキュメント配信システム

Ridoc GlobalScan Version1

スキャナーデータやFAX文書を、簡単操作で指定の場所に配信可能。ネットワークでのドキュメント活用を促進し、オフィスのペーパーレス化をサポートします。

Embedded Software Architecture

●Embedded Software Architectureとは

複合機でさまざまなアプリケーションを稼働させることを可能にしたアーキテクチャーです。このアーキテクチャーが搭載されたimagio MP 7501/6001には各種アプリケーションをインストールして機能を拡張することが可能となります。



Embedded Software Architecture

imagio カンタン文書登録 V2(別売)

複合機の画面上で指定したフォルダーに、ファイル名を設定して文書を保存できます。パソコンのフォルダー構造がそのまま複合機の画面に表示されるため、簡単な操作で図面や報告書等を電子化して整理できます。

図面、報告書、見積書等
読み込み
保存先フォルダーを選択
ファイル名を設定
フォルダー体系をそのまま表示
現場報告書 戸山町電 締切日 2009.05.21

imagio MP 7501/6001 ネットワーク

パソコンのフォルダーへ...

imagio カンタン文字認識 V2(別売)

申請書、名刺などをスキャンしてExcel等に交換させたり、入力支援ソフトや名刺管理ソフトと連動させたりすることができます。データ化することで文字情報やレイアウト情報を再利用できるので、書類の作成や整理の効率化につながります。

報告書、申請書、名刺等
読み込み
ExcelやWordに自動変換
入力支援ソフトで帳票作成
名刺管理ソフトで名刺管理
名刺DB

imagio MP 7501/6001 ネットワーク

パソコンのマイドキュメントへ...

リコー カンタン私書箱プリント AE2(別売)

印刷文書をいったん複合機に蓄積し、複合機の画面上で内容を確認してから印刷することができます。印刷文書は、利用者それぞれの「私書箱」に自動的に分けて蓄積されますので、管理の手間をかけることなく、「ミスプリント」や「印刷物の取り違い/混入/放置」を防げます。

操作パネルで出力指示

- 1 私書箱を選択(暗証番号設定も可能)
- 2 オンデマンド印刷画面で印刷文書を選択し、印刷。(削除も可能)

私書箱は自動的に作成され、印刷文書は私書箱単位で蓄積されます。

印刷文書のリスト上で印刷時の設定内容を確認できます。

印刷
複合機が印刷文書を蓄積
印刷文書を出力

「通常印刷」で印刷。特別な設定は不要です。

さまざまなファクス機能が、
ミス未然に防ぎ、通信コストを削減する。

サーバー不要のペーパーレスファクス受信

●ファクス蓄積受信文書のサムネイル表示

受信ファクスを本体のハードディスクに蓄積し、紙出力することなくファクス蓄積受信文書のサムネイル表示が可能です。

●Ridoc Desk Navigator Lt

同梱のRidoc Desk Navigator Ltで受信蓄積文書の確認、引取りが可能。ファクス受信があると自動的に着信通知にてお知らせします。

●Web Image Monitor

Webブラウザによる画像確認、パソコン引取りも可能です。

●受信ファクスの転送機能

受信したファクス文書は、回線別に、あらかじめ登録してある相手先(転送先)へ転送することが可能です。発信元名称、発信元ファクス番号、Fコード、ダイヤルイン番号やメールアドレスに応じて転送先を区別*することもできます。さらに、フォルダ転送する際、どのファイル形式(TIFFまたはPDF)で転送するかを指定することもできます。

* 特定相手先30件。
* 蓄積できる受信ページ数はA4で約320ページです。オプションのimaggio FAXメモリー タイプN2の装着により約2,240ページとなります。(A4 ITU-T NO.1チャート ふうつ字)
* 転送先は、ファクス、IP-ファクス、メール、フォルダの設定ができます。
* 機能によりimaggio MP 7501 SP/6001 SPもしくはimaggio プリンタースキャナーユニット タイプ18の装着に加え、imaggio FAXユニット タイプ18を装着したモデルで利用可能です。
* ドキュメントボックスからの引き取りは、時間がかかる場合があります。

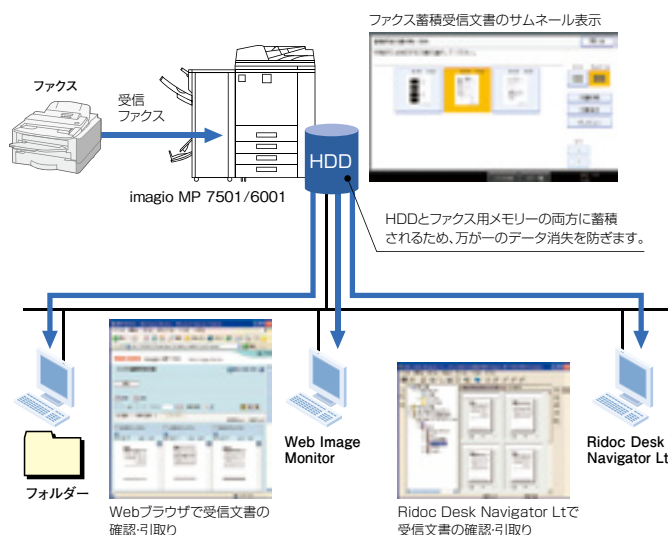

通信費の大幅カットを実現するIP-ファクス

IPネットワークを利用した通信を行なうため、ファクス通信費の大幅な削減と高画質での高速送信を行なうことが可能です。本社-支店間などの通信費・速度が大幅に改善されます。

●IP電話と親和性の高いIP-ファクス(ITU-T T.38勧告準拠)

IP-ファクスは、メールサーバーを必要とせず、機器と機器を直接結びリアルタイム通信を行ないますので、通信結果がその場で確認でき、確実な通信が可能です。また、IP-ファクス(ITU-T T.38勧告準拠)は、ゲートウェイやゲートキーパーなどのIP電話システムとの親和性も高く、音声とファクスをIPネットワークで統合することも可能です。

* ファイアウォールの設定によっては通信できないことがあります。 * T.38対応機同士の場合。
* SIP、JT-H.323V2対応。 * この機能はimaggio MP 7501 SP/6001 SPもしくはimaggio プリンタースキャナーユニット タイプ18の装着に加え、imaggio FAXユニット タイプ18を装着したモデルで利用可能です。

●手軽に使えるW-NET FAX(ITU-T T.37勧告準拠)

電話回線ではなくEメールの仕組みを利用した通信ができるW-NET FAX機能。W-NET FAXで送信すれば、従来のファクス送信に比べ大幅なコストダウンで送受信が可能*です。Eメールなら、相手先に一斉に発信できるので、送信時間の短縮が図れます。



* ADSL等の通信費固定常時接続/W-NET FAX同士の通信の場合。
* EメールサーバーなどEメールを利用可能な環境が別途必要になります。 * W-NET FAX機能は、ITU-T T.37勧告に準拠したメール型インターネット対応ファクス機能です。当勧告に準拠していれば、メーカーを問わずメールを利用したファクス送受信が可能です。 * この機能はimaggio MP 7501 SP/6001 SPもしくはimaggio プリンタースキャナーユニット タイプ18の装着に加え、imaggio FAXユニット タイプ18を装着したモデルで利用可能です。

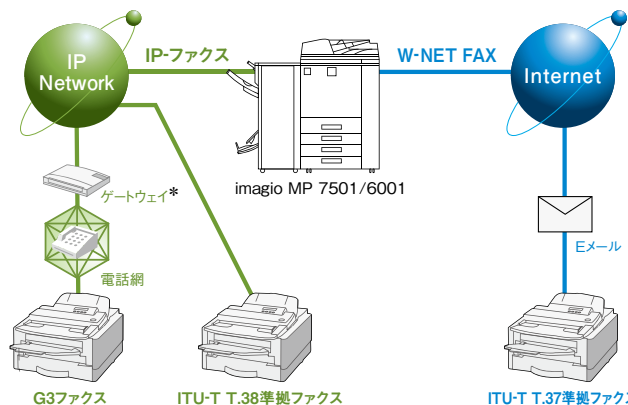

* ネットワーク環境やゲートウェイの種類によってはご利用いただけません。詳しくは販売担当者にご確認ください。

●メールサーバー不要なメール型ファクス、ダイレクトSMTP

メールサーバーを介さず、イントラネット内で機器同士をLANでダイレクトに結びことにより、社内間でのリアルタイム通信を実現します。送信結果もその場で確認が可能です。

* この機能はimaggio MP 7501 SP/6001 SPもしくはimaggio プリンタースキャナーユニットタイプ18の装着に加え、imaggio FAXユニット タイプ18を装着したモデルで利用可能です。

ナンバーディスプレイ表示対応

ナンバーディスプレイ機能を利用すると、受信時に相手先の電話番号が画面に表示されます。

* NTTとの契約(有料)が必要です。 * G3-1回線での通信時のみ利用できます。



番号の押し間違いを抑止する宛先繰り返し入力

テンキーからファクス番号を直接入力して送信する際、確認のために同じ番号を複数回入力するように設定できます。番号が異なっている場合は送信されず、押し間違いによる誤送信を抑止します。

※カスタマーエンジニアによる設定となります。



わかりやすく、送信ミスを防ぐ設定確認機能

送信の前に宛先の番号や件数などをワンタッチで表示し、ひと目でわかりやすい画面で確認することが可能です。これにより、宛先設定ミスなどによる送信ミスを未然に防ぐことができます。



※カスタマーエンジニアによる設定により、送信前に強制的に表示させることも可能です。

入力ミスによる誤送信を防ぐ宛先利用制限機能

テンキーや操作パネルからの直接入力を制限し、宛先表に登録された宛先だけを送信先にすることが可能です。ファクス番号入力のミスによる誤送信や、不正な利用を抑止することができます。

同報送信禁止機能

複数宛先への一斉同報送信やグループ宛先への送信を禁止することが可能です。意図しない宛先へのファクス誤送信を抑止することができます。

※カスタマーエンジニアによる設定となります。

送信前プレビュー機能

送信の前に文書内容进行操作パネル上にプレビュー表示することが可能です。原稿の読み取り方(タテ・ヨコなど)が正しく行なわれたか確認してから送信できます。



送信前プレビュー画面

ファクス/スキャナー同報送信

ファクス宛先、IP-ファクス宛先、インターネットファクス宛先への同報送信が可能です。さらに、スキャン to フォルダー*、スキャン to E-Mail*宛先へ同報送信することもできます。

* モノクロでの送信となります。



ファクス/スキャナー同報送信

1台で3台分送受信可能なマルチポート

オプションのimagio 増設G3ユニット タイプ18を2個装着すると、最大3カ所の相手先と同時にスーパーG3通信が可能。受信しながら送信するなどファクスの話中の解消、省スペース化を実現します。

※G4ユニット1回線を組み合わせた3回線通信も可能です。(imagio 増設G3ユニット タイプ18+ imagio G4FAXユニット タイプ18にて、G3x2+G4が実現可能)

紙にプリントせず、手元のパソコンから直接送信。PC FAX機能(Windows®*)

簡単操作でパソコンから直接ファクス送信できますので作業効率のアップとレスペーパー化が可能です。また、画像の劣化も最小限に抑えられます。

●PC FAX送信前プレビュー表示機能

送信前に送信画像のプレビューをPC画面に表示/確認することができ、ミスを抑止します。



PC FAX画面

* Windows® 2000/XP/Windows Vista®/7/Windows Server® 2003/2008.
※この機能はimagio MP 7501 SP/6001 SPもしくはimagio プリンター/スキャナーユニットタイプ18の装着に加え、imagio FAXユニット タイプ18を装着したモデルで利用可能です。

一度入力した宛先を再利用したりワンタッチ登録ができる宛先履歴機能

入力したファクス番号を、宛先登録ボタンを押すだけの簡単操作で宛先表に登録できます。また宛先履歴ボタンで最新10件まで*¹の送信宛先を再利用*²でき、頻繁にファクス送信する場合の手間が大幅に省けます。



宛先履歴画面

*¹ 同一の宛先に複数回、送信した場合は1件にまとめられます。
*² 本体テンキーまたはパネルから直接入力された宛先が対象です。同報時は1件のみ表示されます。

カラータッチパネル方式で見やすく操作しやすい宛先表

大型タッチパネルの採用により、送り先の指定や確認のしやすさを実現。宛先表登録2,000件、1グループに登録できる宛先数最大500件*など、大量のファクス送信も効率的に操作が可能です。



宛先表画面

* グループ登録:最大100グループ、同報送信できる宛先数最大500件。

充実のファクス基本機能

[高画質] ●①ぶつう字②小さな字③微細字*1

[レスペーパー化] ●A3ブック原稿送信●両面原稿送信●両面印刷●宛名差し込み

[操作性] ●リダイヤル●直接宛先入力●オンフックダイヤル●送信文書変更/中止●不達文書再送信●宛先表見出し選択●宛先表並び順変更●クイック操作キー

[確実性] ●発信元名称(表示用)●発信元名称(印字用)●発信元ファクス番号●自動誤り再送(ECM)●送受信結果表示(最大200通信)●ID送受信●代行受信

[その他の便利機能] ●回転送信●メモリー送信●時刻指定送信●封筒受信●定型文印字●送信者名印字●蓄積文書指定送信●Fコード通信機能●Fコード親展ボックス

●Fコード掲示板ボックス●Fコード中継ボックス●印刷終了プザー●しおり機能●センターマーク印字●受信時刻印字●発信元名称●回転レシーブ●ジャストサイズ受信

●記録分割/縮小●受信側縮小●受信印刷部数設定●迷惑ファクス防止●相手先別メモリー転送●相手先別受信印刷部数設定●相手先別両面印刷●相手先別封筒受信

●G4発信元情報*2●G4サブアドレス*2●UUJ*2●CIL印字*2●TID印字*2●デュアルアクセス●ダイヤルイン機能●自動電源受信機能●各種リストラポート印刷

●ユーザーコード●利用者制限●TEL/ファクス自動切替●TEL/ファクスリモート切替●留守番電話接続●全文書転送●同報送信 標準500宛先

*1 imagio FAXメモリー タイプN2が必要。 *2 imagio G4FAXユニット タイプ18が必要。



PC FAX送信前プレビュー表示画面

オフィスのセンタープリンターに
ふさわしい充実のセキュリティ機能を搭載。

ハイレベルなユーザー認証

8桁までの数字を使ったユーザーコードによる認証に加え、ログインユーザー名とパスワードを使ったユーザー認証システムを搭載。よりハイレベルな個人識別が行なえるようになりました。また、ネットワークで接続されているWindows®のドメインコントローラーやLDAPサーバーとの連携により、既存の認証システムによる個人認証が可能となります。

※Kerberos認証をサポートしています。



リコー 個人認証システム AE2(オプション)

非接触ICカード「FeliCa」「MIFARE」「eLWise」を用いた個人認証により、機器の利用制限印刷を実現し、印刷物の取り間違えや取り忘れによる紙文書からの情報漏えいを抑止することが可能。機器の使用状況や環境に応じて、システム構成を柔軟に拡張することができます。



リコー 個人認証システム AE2

機能利用制限による不正利用防止

コピー、ファクス、プリンター、スキャナー、ドキュメントボックスといったそれぞれの機能について、登録されたユーザーごとの利用制限を行なうことができます。管理者が設定し、その状況を把握することにより、セキュリティを高めるとともにランニングコストの抑制にも効果を発揮します。

通信経路の暗号化システム

IPP印刷時やWeb Image Monitorによるアクセス時に、通信データを暗号化することにより、パソコンとimagio MP 7501/6001間でやり取りされる情報の盗み見を防ぎます。またRidoc IO Adminからの機器管理のための通信データを暗号化することも可能です。

※IPP印刷およびWeb Image Monitorの通信暗号化にはSSLを利用します。
※Ridoc IO Adminの通信暗号化にはSNMP V3を利用します。

不正コピーガード機能* (オプション)

出力後のセキュリティにもしっかりと配慮できる、不正コピーガード機能をご用意。出力時に全体にマスクパターンを埋め込み、その原本を読み取った場合、画像を破壊したり、牽制文字を浮き上がらせて、情報漏えいを抑止します。

* imagio 不正コピーガードモジュール タイプAが必要です。

不正コピー抑止地紋印刷機能を標準搭載*

プリントアウトする際に、全体にマスクパターンを埋め込んで出力できます。プリントアウトされた原稿をコピーした場合、「コピー禁止」等の牽制文字を浮き上がらせ、不正なコピーや情報漏えいを抑止します。

* imagio MP 7501 SP/6001 SP、またはimagio プリンター・スキャナーユニット タイプ18が必要です。

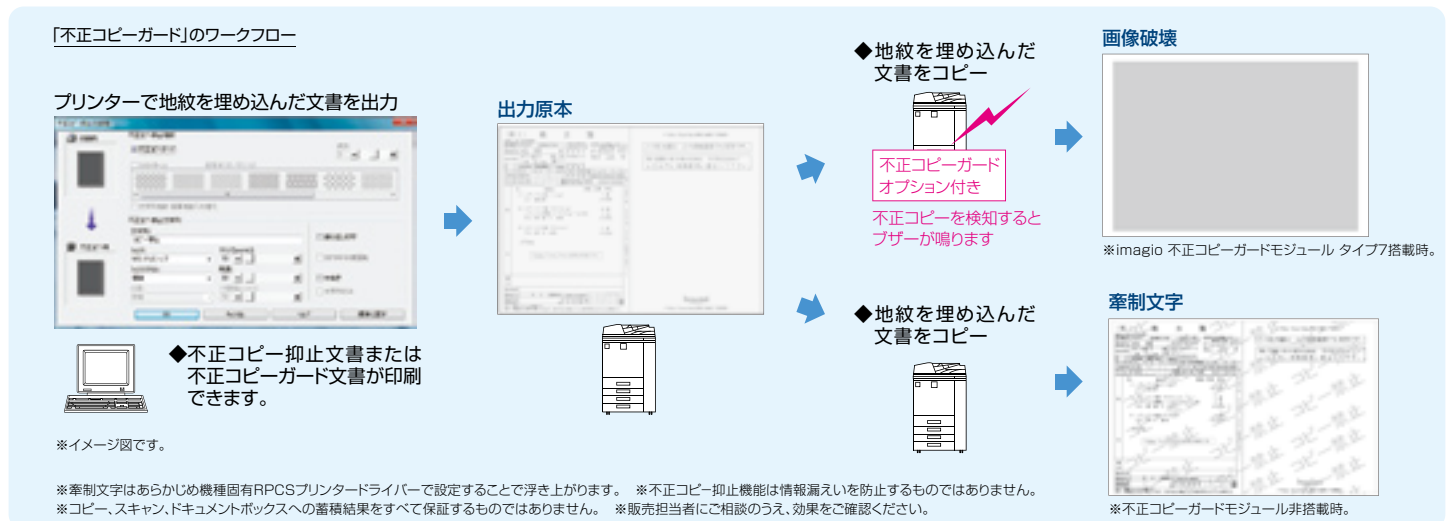

スタンプ印字機能・機密管理ナンバリング機能

ページ番号や日付などを印字できる機能を搭載。「複製厳禁」などのスタンプを印字できます。また「機密管理ナンバリング機能」では、コピー部数ごとに数字を透かし印字することで、配布先での再コピーを抑止します。



HDD残存データ消去(オプション)

コピー、スキャナーによる原稿読み取り、パソコンからの出力などによるHDDの残存データやユーザーデータを上書き消去することが可能。逐次消去のほか、imagio MP 7501/6001の移動/廃棄時等に一括して上書き消去することもできます。

※imagio セキュリティカード タイプAが必要です。

国際基準「ISO/IEC 15408」に適合(imagio セキュリティカード タイプA)

オプションのimagio セキュリティカード タイプAは、情報技術に関連した製品やシステムのセキュリティ機能に対する国際標準「ISO/IEC 15408」認証を取得しています(評価保証レベルEAL3)。本体に装着することで、認証を取得したセキュリティ機能(HDD上書き消去機能)がはたらきます。

安心のファクスセキュリティ(FASEC 1に適合)

番号の押し間違いを抑止する「宛先繰り返し入力機能」などのFAXセキュリティ機能を搭載し、ファクスのセキュリティに関する **FASEC 1** ガイドラインであるFASEC 1に適合。

※FASECとは、情報通信ネットワーク産業協会(CIAJ)がファクシミリ通信のセキュリティ向上を目指して制定したガイドラインの呼称です。FASECのロゴマークは、このガイドラインに準拠したファクシミリ複合機に使用されます。

出力&機器管理のためのユーティリティー

Ridoc Desk Navigator Lt(Ridoc IO Navi)* (同梱)

日常の印刷業務で発生しがちな問題をウィザード形式で解決するユーティリティー。印刷通知機能や代行/並行印刷機能、印刷ジョブ監視機能などimagio MP 7501/6001を高度に使いこなすことができます。

* TCP/IP対応。

Ridoc IO OperationServer Pro (別売)

出力機器(マルチベンダー)の一元管理、多彩なログ収集・集計によるTCO削減とセキュリティ対策を同時に実現し、効率的なIT管理業務をサポートするソフトウェアです。

- コピー/プリンターの出力ログを収集して管理します。
- ユーザーごとの出力実態を確認、上限設定も可能です。
- 情報の集計・分析結果をわかりやすいグラフィックで参照できます。
- プリンタードライバーの配布業務の負荷を軽減できます。

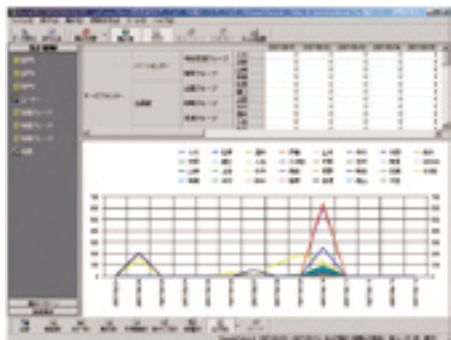

Ridoc IO OperationServer Pro

デバイスライセンス10台分付属 標準価格 198,000円(消費税別)

HDD暗号化機能(オプション)

アドレス帳データ、認証情報、蓄積文書などは、暗号化してからデータ保存し、情報セキュリティをより一層高めめます。

※imagio 蓄積文書暗号化カード タイプAが必要です。

IPSecによる安全なデータ送信

IPSecに対応しているため、IP層で安全なデータ通信を行なうことができます。通信内容を見られたり、データの改ざんを防ぎます。

きめ細やかなセキュリティ機能を満載

- ネットワークポートON/OFF ●文書アクセス制限
- アドレス帳暗号化 ●機密印刷 ●印刷可能IPアドレス制限
- パスワード暗号化(ドライバー暗号鍵) ●配信制限(宛先)
- IEEE802.1x認証対応 ●S/MIMEメール送信機能

Ridoc IO Admin(同梱)

ネットワークプリンターを効率よく運用管理できる管理者向けのユーティリティーです。システム管理者の負担を大きく軽減します。

- 部門/部署、設定場所、プリンターの種類、重要度など、さまざまな条件で作成した任意のグループ単位で、より効率的な運用・管理ができます。
- イーサネットボードの詳細設定をネットワーク経由で簡単に行なえます。
- ユーザーコードを利用して、個人ごとの印刷枚数の把握や利用制限もできます*。
- 遠隔地のプリンターも監視・設定可能。システムの集中的な監視や運用管理を容易にします。

* リコー キーカード MK1または、集計管理ICカード タイプR1装着時は、ユーザーコード別の管理/設定は行なえません。

Ridoc Ez Installer

プリンタードライバーなどのユーティリティー・ソフトウェアを、システム管理者の思い通りにインストールするためのインストールパッケージを作成できるツールです。

- プリンタードライバーの細かい設定まで変更してインストール。
- パソコンごとに設定値を変えられるCSV連携機能。
- さまざまなOSが混在する環境で動作する単一パッケージの作成も容易。
- ユーザーコードを使用して、カラー出力の制限も可能。

[リコーのホームページで無償公開中]
<http://www.ricoh.co.jp/IPSiO/utility/ezinst/>

一歩先行く環境性能。センターマシンならではの
エコスペックをあなたのオフィスに。

省エネ技術「HYBRID QSU」搭載

省エネ技術「HYBRID QSU」を搭載。印刷待機時に使用していた電力の一部を次世代大容量蓄電デバイスのキャパシタに蓄え有効活用することが可能です。

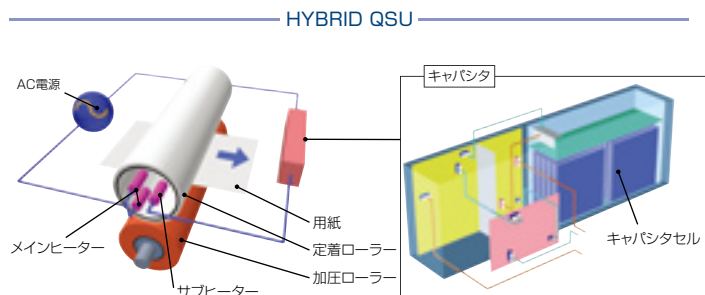

※イメージ図です。

省エネ設定をしていても使用時には10秒で復帰が可能

「HYBRID QSU」技術により、オフスリープモードからの10秒復帰を実現。コピーの設定等をしている間にウォームアップが完了するため、省エネ設定をしながらも、「すぐに使いたい」オフィスのセンターマシンとしての生産性を維持することが可能になりました。



初期設定画面

オートオフの時間設定も短い時間設定が可能。

省エネルギー設計

優れた省エネ技術により、標準消費電力量(TEC値)*1 7.73kWh*2を実現しました。

*1 国際エネルギースタープログラムで定められた測定法による数値。
*2 数値はimagio MP 7501 SP, imagio MP 7501は9.22kWh、
imagio MP 6001 SPIは6.75kWh, imagio MP 6001は7.60kWhとなります。

環境影響化学物質の削減(RoHS指令に適合)

2006年7月より規制が開始された欧州RoHS指令(EU電気電子機器危険物質使用制限指令)に従い鉛およびその化合物、六価クロムおよびその化合物、カドミウムおよびその化合物、水銀およびその化合物、PBB、PBDEの使用規制に適合しています。

「国際エネルギースタープログラム」の基準に適合

地球温暖化などの地球環境問題への対応として、エネルギー効率の高いオフィス用機器の開発・導入を目的としている国際的な省エネルギー制度「国際エネルギースタープログラム」の基準に適合しています。



グリーン購入法適合商品

最先端の省エネルギー設計やリサイクル設計により、高い環境性能を実現し、「グリーン購入法」に適合しています。



「エコマーク」の複写機基準に適合

リコーは地球資源・環境の保全を最優先すべきテーマと考え、その製品設計においては、待機時・使用時の省電力化、リサイクルの追求など、省資源・省エネルギー・低廃棄物化に積極的に取り組んでいます。



3R・省エネ設計

認定番号:08117022

植物由来のバイオマスプラスチックを採用

バイオマス資源を原料にした植物由来プラスチックを本体エンブレムのクリアカバーに採用。ライフサイクルの中で排出されるCO₂の削減に貢献します。バイオマスマーク認定(日本有機資源協会)も取得しています。



バイオマス
登録No.080026

循環型エコ包装

imagio MP 7501/6001シリーズは包装材の環境負荷削減のために、リユースが可能な「循環型エコ包装」を使用しています。お客様先でゴミを排出しない上、省資源に繋がります。

※ラックの販売はしていません。また一部ダンボールのお届けとなる場合があります。

環境に配慮してマニュアルを電子化

使用説明書を紙冊子から、検索機能やアニメーション機能を盛り込んだ使いやすいHTMLの電子マニュアルに変えました。リコーは利用者の使いやすさを追求すると同時に、地球環境に配慮したものづくりを進めています。

※一部のマニュアルは紙冊子での提供となります。



オフィスに便利なその他のオプション



imagio スライドソートトレイ タイプN4

ピンがシフトをしながら、交互に仕分けして出力。ピン数の制約を受けることなく、大量出力を効率よく処理します。



imagio プリントポスト タイプN14

大量の出力文書を個人ごとや課ごとに仕分けすることが可能。出したはずの文書が見つからないなどのトラブルや、文書の混在を防ぎます。



リコー PPCTレイ RT39

資料作成など頻度の高いA4サイズの使用紙を4,000枚給紙でき、大量出力を強力にサポートします。



プリントポスト装着時フルシステム

※写真はimagio MP 7501 SPIC オプションのimagio 2000枚フィニッシャー SR4040、imagio プリントポスト タイプN14、リコー PPCTレイ RT39を装着したものです。



インサートフィーダー/ Z折りユニット装着時フルシステム

※写真はimagio MP 7501 SPIC オプションのimagio 2000枚フィニッシャー SR4040、imagio インサートフィーダー タイプN14、imagio Z折りユニット ZF4000、リコー PPCTレイ RT39を装着したものです。



リコー 紙折りユニット FD5000 装着時フルシステム

※写真はimagio MP 7501/6001にオプションのimagio 3000枚フィニッシャー SR4050、リコー 紙折りユニット FD5000を装着したものです。

出力機器のリモート管理サービス「@Remote」

@Remoteとは、ネットワーク上の出力機器をより“快適”かつ“安心”して、お客様にご利用いただくためのLAN/ブロードバンド環境に対応した新しいリモートサービスです。リアルタイムに品質・稼働情報をキャッチすることで、的確&スピーディーなサービスを実現します。

■@Remoteのワークフロー

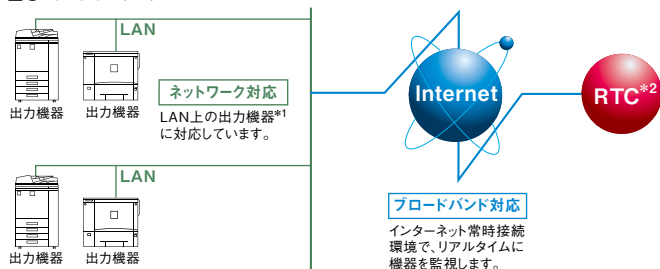

*1 @Remote対応のデジタル複合機、レーザープリンター。

*2 RTCは、リコーテクニカルコールセンターの略です。

※本機には@Remote通信機能が標準装備されています。

※@Remoteの詳細内容につきましては、販売担当者またはカスタマーエンジニアにご確認ください。

@Remote サービス内容

- **遠隔診断保守サービス**
故障時自動通報、修理依頼通報(マニュアルコール)など、機器の状態をリモートで監視することで適切な保守を実施します。
- **カウンター自動検針サービス**
お客様の締め日に合わせて、毎月のカウンター数値を自動で検針します。
- **ご使用状況報告書サービス**
お客様のご要望に応じて、機器の出力枚数や使用率などを「ご使用状況報告書」としてお知らせします。

セキュリティ対応

- お客様が構築されているセキュリティ網(Proxy Server等)を経由しての通信に対応。
- 機器、RC-Gate、(株)リコー側システム間の通信にSSL(暗号化)方式の採用。
- 機器、RC-Gate、(株)リコー側システム間の電子証明書による相互認証を行なうことで、なりすましによるデータ不正取得からの保護。

基本仕様/コピー機能

Table with 2 columns: imagio MP 7501シリーズ and imagio MP 6001シリーズ. Rows include form factor, capacity, resolution, paper size, paper weight, speed, resolution, and power consumption.

*1 ご使用環境やご使用状況により、数値が異なる場合があります。 *2 A4ヨコ、等倍、本体第一給紙トレイ、原稿ガラスの時。 *3 リコヒーPPC用紙 タイプ62000の時。

プリンター機能

Table with 2 columns: imagio MP 7501シリーズ and imagio MP 6001シリーズ. Rows include internal structure, print size, speed, resolution, and various options like PCL, PostScript, and emulation.

*1 データ処理終了から排出完了までの時間。A4ヨコ、本体第1給紙トレイの時。 *2 プリンタードライバーの提供は行いません。 *3 IPv4/IPv6対応。IPsec対応。IPv6はネットワークやオペレーティングシステムによってはご利用いただけない場合があります。 *4 Mac OSでは、Mac OS X 10.3.3以上が必要です。 *5 IEEE1284、USB、無線LAN、Bluetoothのインターフェースは各対応機器すべての動作を保障するものではありません。 *6 imagio MP 7501 SP/6001 SPもしくはimagio プリンター・スキャナーユニット タイプ18装着時。

スキャナー機能

Table with 2 columns: imagio MP 7501シリーズ and imagio MP 6001シリーズ. Rows include scanner type, resolution, speed, and various options like TWAIN and network scanning.

*1 A4ヨコ 200dpi時。 *2 A3/B4サイズの場合、フルカラーは400dpiとなります。 *3 読取原稿サイズにより、最大読取解像度が変わります。 *4 imagio MP 7501 SP/6001 SPもしくはimagio プリンター・スキャナーユニット タイプ18装着時。

ご注意

- ①国内外で流通する紙幣・貨幣、未使用の郵便切手・官製ハガキ、政府発行の印紙・証券類などをコピーすることは、法律で禁止されています。 ②著作物の全部または一部につき、著作権者の許諾なく複製複製をなす事は著作権法上著作権が制限される場合を除き、禁じられています。ご注意ください。

この印刷物に掲載の全商品の価格および料金には、消費税は含まれておりません。ご購入の際は消費税を別途申し受けますので、ご了承ください。

安全にお使いいただくために...

- ご使用前に「使用説明書」をよくお読みの上、正しくお使いください。●表示された正しい電源・電圧でお使いください。●水、湿気、湯気、ほこり、油煙等の多い場所での使用や設置はしないでください。●アース接続を行なってください。故障や漏電の場合、感電するおそれがあります。

ファクス機能

Table with 2 columns: imagio MP 7501シリーズ and imagio MP 6001シリーズ. Rows include fax type, resolution, speed, and various options like speed dial and redaction.

*1 imagio FAXメモリー タイプN2が必要。 *2 imagio G4FAXユニット タイプ18装着時。 *3 A4、700文字程度の原稿を標準画質 (G4は200x200dpi、G3は8x3.85mm/mm) で送った時の速さです。ただし、G3は画像情報だけの通信速度で、通信制御の時間は含まれておりません。実際の通信時間は、原稿の内容、相手機種、回線状況により異なります。識別番号000178ACD08 *4 imagio FAXユニット タイプ18装着時。

W-NET FAX機能

Table with 2 columns: imagio MP 7501シリーズ and imagio MP 6001シリーズ. Rows include fax type, resolution, speed, and various options like email and redaction.

*1 ネットワークやオペレーティングシステムの環境によってはご利用いただけない場合があります。 *2 imagio FAXメモリー タイプN2が必要。 *3 フルモード時。 *4 imagio MP 7501 SP/6001 SPもしくはimagio プリンター・スキャナーユニット タイプ18と、imagio FAXユニット タイプ18装着時。

IP-ファクス機能

Table with 2 columns: imagio MP 7501シリーズ and imagio MP 6001シリーズ. Rows include fax type, resolution, speed, and various options like email and redaction.

*1 imagio FAXメモリー タイプN2が必要。 *2 imagio MP 7501 SP/6001 SPもしくはimagio プリンター・スキャナーユニット タイプ18と、imagio FAXユニット タイプ18装着時。

本体標準価格 (消費税別)

Table with 2 columns: Model and Price. Rows include imagio MP 7501, imagio MP 7501 SP, imagio MP 6001, and imagio MP 6001 SP with their respective prices and options.

本体標準価格には、感光体、現像剤および排紙トレイは含まれません。 ※ 取機の引き取りについては別途料金が必要。価格は価格表をご参照ください。 * スキャナー関連機能については別途料金が必要。価格表をご参照ください。 * パソコン1台分のドライバー/ユーティリティのインストール、操作指導を含みます。

※本機種でご使用されている共通オプションは、本機に装着できない場合があります。詳しくは、販売担当者に確認ください。 ※用紙種類によっては、正しく給紙や印刷できない場合があります。特に、給入りのはぎきぎを給紙すると、給紙裏写り防止用の粉が給紙ローラーに付着し、給紙できなくなる場合があります。 ※万が一、本体のハードディスクに不具合が発生した場合、蓄積されたデータや登録したアドレス帳のデータが消失することがあります。データの消失による直接、間接の損害については、当社は一切その責任を負いませんので、あらかじめご了承ください。長期保存の場合は、パソコンに引き取り、Ridoc Desk Navigator / Adhレによる運用をおすすめします。またアドレス帳に関してはRidoc IO Adminでバックアップをとることをおすすめします。 ※各種サービスの提供を受けている電話回線は、ファクシミリに使用できない場合 (ナンバーディスプレイ/キャッチオンなど) があります。 ※ファクシミリで送られたものは、原稿と寸法が多少異なる場合があります。 ※電話回線や地域などの条件により、お使いいただけない場合があります。 ※留守番電話接続およびTEL/FAXリモート切替は接続する電話機の機種によって使用できない場合があります。 ※本製品の故障、誤作動またはその他の不具合により送信、受信ができなくなった場合に生じた直接、間接の損害については、当社は一切その責任を負いませんので、あらかじめご了承ください。 ※搬入設置指導料の価格は本製品本体を納品する場合です。標準的な搬入設置指導料の価格の参考価格です (詳しい内容につきましては販売担当におたずねください)。 ※製品の外観・仕様などは、改良のため予告なく変更されることがあります。 ※製品の色は、印刷のため実際とは若干異なる場合があります。 ※このカタログに記載されている画像サンプルは機能説明のために作成したもので実際の出力サンプルとは異なります。 ※このカタログに記載されている商品は国内仕様のため海外では使用できません。 ※Microsoft、Windows、PowerPointは、米国Microsoft corporationの米国およびその他の国における商標または登録商標です。 ※Windowsの正式名称は、Microsoft Windows Operating Systemです。 ※Adobe ReaderおよびPostScriptはAdobe Systems Incorporated (アドビシステムズ社) およびその子会社の各国での商標もしくは登録商標です。 ※Macintoshは、Apple Inc.の商標です。 ※UNIXは米国およびその他の国におけるThe Open Groupの登録商標です。 ※Bluetoothは、米国内におけるBluetooth SIG Inc.の商標または登録商標です。 ※FellCaはソニー株式会社登録商標です。 ※MIFAREはNXP B.V.の登録商標です。 ※本製品はNetBSD Operating Systemを使用しています。 ※その他の本カタログに記載の会社名および製品名・ロゴマークは各社の商標または登録商標です。 ※詳しい性能・仕様・制約条件等については、販売担当者に確認ください。

リコヒー環境保全を経営の優先課題のひとつと考え、リサイクル活動を推進しています。本製品は、新品と同一の当社品質基準をクリアした、リサイクルパーツが使用されていることがあります。

株式会社リコー 東京都中央区銀座8-13-1 リコービル 〒104-8222

ISO 14001 certification information and Ricoh Group details.

http://www.ricoh.co.jp/imagio/

リコー製品に関するお問い合わせは「お客様相談センター」で承っております。

お客様相談センター 050-3786-3999

受付時間: 平日(月~金) 9時~12時, 13時~17時 (土日、祝祭日、弊社休業日を除く) *050ビジネスダイヤルは、一部のIP電話を除き、通話料はご利用者負担となります。 *上記番号をご利用いただける方は、03-4330-0368をご利用ください。 *音声ガイダンスに従い製品別の番号をプッシュトーンでお知らせください。トーン信号が出せない電話機でお掛けの場合は、そのまましばらくお待ちいただきますとオペレーターに接続します。 ※お問い合わせの内容は対応状況の確認と対応品質の向上のため、録音・記録をさせていただきます。 ※受付時間を含め、記載のサービス内容は予告なく変更になる場合があります。あらかじめご了承ください。 http://www.ricoh.co.jp/SODAN/ ■リコーにご提供いただいたお客様の個人情報の取り扱い方針については、当社ホームページでご確認いただけます。

imaggio MP 7501 シリーズ 価格表

モデル別価格一覧

(消費税別)

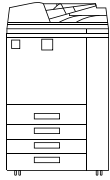

imaggio MP 7501
 <品種コード>312081
 imagio MP 7501 2,780,000円
 搬入設置指導料 40,000円

(消費税別)

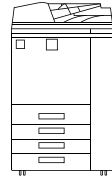

imaggio MP 7501 SP
 <品種コード>312082
 imagio MP 7501 SP 2,980,000円
 搬入設置指導料 45,000円*

※スキャナー関連同梱ソフトおよびユーザー認証機能の設置指導料は含まれておりません。 ※排紙トレイは含まれておりません。 ※本体標準価格には、感光体および現像剤は含まれておりません。
 * パソコン1台分のドライバー/ユーティリティのインストール、操作指導を含みます。パソコン2台目以降は2,300円/台となります。

<機種モデル別 基本構成>

商品名	給紙	プリンター	スキャナー	FAX	ドキュメントボックス	両面
imaggio MP 7501	4段	OP	OP	OP	標準装備	標準装備
imaggio MP 7501 SP	4段	標準装備	標準装備	OP	標準装備	標準装備

※OP:オプションで対応。

おすすめモデル価格(消費税別)

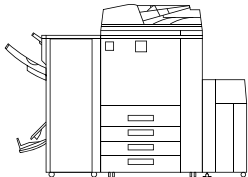

スタンダードタイプ

(消費税別)

商品名	標準価格	搬入設置指導料
imaggio MP 7501	2,780,000円	40,000円
imaggio 2000枚フィニッシャー SR4040	500,000円	1,600円
リコー PPCTレイ RT39	260,000円	1,600円
組み合わせ価格	3,540,000円	43,200円

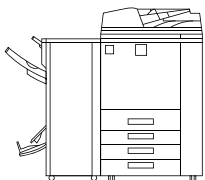

セキュリティ機能強化タイプ

(消費税別)

商品名	標準価格	搬入設置指導料
imaggio MP 7501 SP	2,980,000円	45,000円*
imaggio 2000枚フィニッシャー SR4040	500,000円	1,600円
imaggio 不正コピーガードモジュール タイプ7	60,000円	1,600円
imaggio セキュリティカード タイプ7	40,000円	3,200円
imaggio 蓄積文書暗号化カード タイプ7	40,000円	2,400円
組み合わせ価格	3,620,000円	53,800円

※ICカードによる個人認証システムを別途ご用意しております。

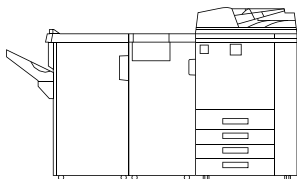

複合機+紙折りユニットタイプ

(消費税別)

商品名	標準価格	搬入設置指導料
imaggio MP 7501	2,780,000円	40,000円
imaggio プリンター・スキャナーユニット タイプ18	200,000円	13,400円
imaggio 3000枚フィニッシャー SR4050	500,000円	2,400円
リコー 紙折りユニット FD5000	700,000円	3,100円
組み合わせ価格	4,180,000円	58,900円

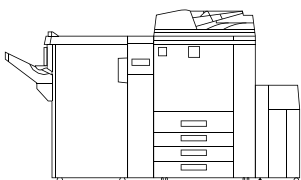

Z折り・100枚ステープルタイプ

(消費税別)

商品名	標準価格	搬入設置指導料
imaggio MP 7501 SP	2,980,000円	45,000円*
imaggio 3000枚フィニッシャー SR4050	500,000円	1,600円
imaggio 紙揃えユニット タイプN6	25,000円	1,600円
imaggio 2穴パンチユニット タイプV	50,000円	2,400円
imaggio Z折りユニット ZF4000	600,000円	3,100円
リコー PPCTレイ RT39	260,000円	1,600円
組み合わせ価格	4,415,000円	55,300円

※パソコン1台分のドライバー/ユーティリティのインストール、操作指導を含みます。パソコン2台目以降は2,300円/台となります。

※ファクス宛先表の登録は設置指導料に含まれません。

※スキャナー関連同梱ソフトおよびユーザー認証機能の設置指導料は含まれておりません。

保守料金

imagic MP 7501シリーズをご導入いただきますと、より快適にお使いいただくために、以下のような保守サービスをご用意しております。
保守サービスとして、パフォーマンス契約とスポット保守契約のいずれかをお選びいただけます。

■パフォーマンス契約をお選びいただけます

1. 「パフォーマンス」を実施いたします。

「パフォーマンス」とは、

- ①カスタマーエンジニアを派遣して、本製品を安定した状態でお使いいただくための定期保守サービス(点検・調整)を実施いたします。また、万が一の故障時には、お客様のご要請に応じて修理いたします。
- ②パフォーマンス契約期間中は、感光体、現像剤をお貸しし、通常の利用に必要な量のトナーを供給いたします。 imagic Pトナー タイプ7

2. 「パフォーマンスチャージ」を申し受けます。

リコーはパフォーマンスの対価として、「パフォーマンスチャージ」を申し受けます。パフォーマンスチャージは、カウンター数値により算出されます。

※パフォーマンスチャージの請求は、1ヶ月単位となります。

※実際のご請求金額は、テスト、不良出力の控除として、月間ご使用カウンターの2%引きのカウンタ数で計算します。

★契約有効期間は5年間で、5年経過後は1年単位で自動更新させていただきます。6年目はパフォーマンスチャージを8%アップします。7年目以降はパフォーマンスチャージを12%アップします。

★お客様のご要請により故障の原因を調査した結果、本製品および同梱ソフト以外に原因があると判明した場合、その調査に要した費用を別途請求させていただく場合があります。

<imagic MP 7501シリーズのパフォーマンスチャージ>

(消費税別)

請求単位(1カ月当たり)	料金	備考
基本料金(3,000カウント分を含みます)	24,300円	サービス実施店の営業時間外、遠距離での対応は別途追加料金を申し受けることがあります。ただし、営業時間外の保守は、右記「フルタイムサービス」をご用意させていただいております。
3,001カウントから12,000カウントまでの使用1カウントにつき	6.1円	
12,001カウント以上、使用1カウントにつき	4.6円	

※カウンターは出力(コピー・ファクス・プリンター等の出力を含む)1面ごとに1カウント進みます。1両面出力ごとに2カウント進みます。

※オプションの種類によっては、別途拡張料金を申し受けます。詳しくは販売担当者にご確認ください。

3. 「リモートサービス」を提供いたします。

リコーでは、より良好な状態で複写機をお使いいただくため、インターネット環境もしくは公衆回線を利用して遠隔定期診断を可能にした保守システムをご用意させていただいております。

※環境によっては対応できないメニューもございます。詳しい内容につきましては、販売担当者にご確認ください。

「フルタイムサービス」について

リコーでは、「パフォーマンス契約」のお客様に休日や夜間等の保守を有償にてご用意しております。

<メニューと料金>

[月額](消費税別)

対応曜日と時間	料金	備考
月曜日～土曜日 17:00～21:00	*1 1,200円	※地域によっては、本サービスを提供できない場合があります。
月曜日～土曜日 17:00～翌9:00	*1 3,600円	
日曜日 9:00～17:00	*2 2,400円	*1 祝祭日・振替休日・年末年始(12月31日～翌1月3日)は対応しません。
月曜日～土曜日 17:00～21:00	*2 3,600円	
月曜日～土曜日 17:00～翌9:00	*2 6,000円	*2 祝祭日・振替休日・年末年始(12月31日～翌1月3日)も日曜日と同様に対応いたします。
日曜日 9:00～翌9:00	*2 600円	
月曜日～土曜日 17:00～19:00	*1 600円	基本メニュー
月曜日～土曜日 17:00～20:00	*1 1,000円	
月曜日～土曜日 7:00～9:00	*1 900円	パリエーションメニュー
月曜日～土曜日 8:00～9:00	*1 1,300円	
月曜日～土曜日 17:00～20:00	*2 3,700円	基本メニュー
日曜日 8:00～20:00	*2 2,400円	
月曜日～土曜日 17:00～24:00	*1 2,400円	基本メニュー
月曜日～土曜日 17:00～24:00	*2 4,800円	
日曜日 9:00～24:00	*2 1,800円	基本メニュー
月曜日～土曜日 17:00～21:00	*2 4,200円	
月曜日～土曜日 21:00～翌9:00(受付のみ)	*2 1,800円	基本メニュー
日曜日 9:00～翌9:00(受付のみ)	*2 4,200円	
月曜日～土曜日 17:00～翌9:00(受付のみ)	*1 4,200円	基本メニュー
日曜日 9:00～17:00	*2 3,000円	
月曜日～土曜日 17:00～翌9:00(受付のみ)	*2 3,000円	基本メニュー
日曜日 17:00～翌9:00(受付のみ)	*2 4,200円	

■スポット保守契約をお選びいただけます

お客様の要請に応じて、点検・修理・調整、感光体・現像剤・部品など消耗品の供給・交換を有償で行なう保守サービスです。

1. 契約時に感光体、現像剤、トナーをお買い上げいただきます。

感光体、現像剤は、交換のつど代金を申し受けます。

感光体価格・・・150,000円/1本(消費税別)

現像剤価格・・・76,000円/1袋(消費税別)

トナーは、お客様のご使用状況に応じお買い上げいただきます。

トナー価格(imagic MP スポットトナー7500)・・・25,800円/1本(消費税別)

2. お客様のご要請に応じて、機械の修理または感光体、現像剤、部品などを交換します。

(1) 基本料金と技術料金

(消費税別)

	基本料金	技術料金	備考
保証期間内	無償対応	無償対応	片道30kmを超える場合や船舶、航空機を利用する場合は、別途料金を追加。営業時間外は基本料金+技術料金の25%増、日曜/祝日は基本料金+技術料金の50%増。保証期間外の技術料金は、30分を超える2,000円/10分を加算。
保証期間外	12,000円/訪問	6,000円/30分	

(2) 部品は、交換のつど代金を申し受けます。部品価格につきましては、カスタマーエンジニアにご確認ください。

※保守料金の詳しい内容につきましては、販売担当者またはカスタマーエンジニアにご確認ください。※保守サービスのために必要な補修用性能部品の保有期間は本製品の製造中止後、7年間で。

使用済製品 回収料金・処理料金

(消費税別)

区分	本体重量	代表的な商品	回収料金	処理料金
I	～20kg未満	パーソナル複写機・小型ファクシミリ・小型プリンター・パソコン等	3,000円/台	3,000円/台
II	20kg以上40kg未満	レーザーファクシミリ・レーザープリンター 等	7,000円/台	4,000円/台
III	40kg以上100kg未満	中型複写機・カラーレーザープリンター	13,000円/台	8,000円/台
IV	100kg以上140kg未満	デジタル印刷機・湿式ジヤソ機 等	18,000円/台	11,000円/台
V	140kg以上300kg未満		30,000円/台	21,000円/台
VI	300kg以上500kg未満	大型複写機(高速/広幅/カラー機)・大型プリンター等	70,000円/台	35,000円/台
VII	500kg以上		110,000円/台	65,000円/台

※対象となる使用済製品はリコーブランド製品です。詳細は営業担当にお問い合わせください。

※回収料金はお客様からグリーンセンターまでの搬出・運搬料金です。

※処理料金は分別・分解等の料金です。

※ディスプレイ、プリンター、スキャナはパソコン本体と別料金になります。

※製品の外观・仕様などは、改良のため予告なく変更させていただく場合があります。※この印刷物に記載されている商品は国内仕様のため海外では使用できません。※この印刷物に記載されている商品名は、各社の登録商標もしくは商標です。※詳しい性能・仕様・制約条件・価格等については、販売担当者にご確認ください。

ご注意

①国内外で流通する紙幣・貨幣、未使用の郵便切手・官製ハガキ、政府発行の印紙・証券類などをコピーすることは、法律で禁止されています。

②著作権の目的となっている書籍・音楽・絵画・版画・地図・映画・図画・写真などの著作物は、個人的または、家庭内その他、これに準ずる限られた範囲内で使用するためにコピーする以外は禁じられています。



安全にお使いいただくために…

- ご使用前に「使用説明書」をよくお読みの上、正しくお使いください。
- 表示された正しい電源・電圧でお使いください。
- 水、湿気、湯気、ほこり、油煙等の多い場所での使用や設置はしないでください。
- アース接続を行なってください。故障や漏電の場合、感電するおそれがあります。

この印刷物に掲載の全商品の価格および料金には、消費税は含まれておりません。ご購入の際は消費税を別途申し受けますので、ご了承ください。

リコー製品に関するお問い合わせは「お客様相談センター」で承っております。

お客様相談センター

050-3786-3999

●受付時間: 平日(月～金)9時～12時、13時～17時(土日、祝祭日、弊社休業日を除く) ※050ビジネスダイヤルは、一部のIP電話を除き、通話料はご利用者負担となります。 ※上記番号をご利用いただけない方は、03-4330-0368をご利用ください。 ※音声ガイダンスに従い製品別の番号をプッシュトーンでお知らせください。トーン信号が出せない電話機でお掛けの場合は、そのまましばらくお待ちいただきますとオペレータに接続します。 ※お問い合わせの内容は対応状況の確認と対応品質の向上のため、録音・記録をさせていただいております。 ※受付時間を含め、記載のサービス内容は予告なく変更になる場合があります。あらかじめご了承ください。 <http://www.riicoch.co.jp/SOUDAN/>
■リコーにご提供いただいたお客様の個人情報の取り扱い方針については、当社ホームページでご確認いただけます。このカタログの記載内容は、2012年6月現在のものです。

株式会社リコー

東京都中央区銀座8-13-1 リコービル 〒104-8222

imagio MP 6001 シリーズ 価格表

モデル別価格一覧

(消費税別)

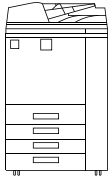

imagio MP 6001
 <品種コード>312083
 imagio MP 6001 2,200,000円
 搬入設置指導料 40,000円

(消費税別)

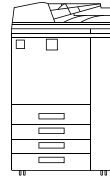

imagio MP 6001 SP
 <品種コード>312084
 imagio MP 6001 SP 2,400,000円
 搬入設置指導料 45,000円*

※スキャナー関連同梱ソフトおよびユーザー認証機能の設置指導料は含まれておりません。 ※排紙トレイは含まれておりません。 ※本体標準価格には、感光体および現像剤は含まれておりません。
 ※ パソコン1台分のドライバー/ユーティリティのインストール、操作指導を含みます。パソコン2台目以降は2,300円/台となります。

〈機種モデル別 基本構成〉

商品名	給紙	プリンター	スキャナー	FAX	ドキュメントボックス	両面
imagio MP 6001	4段	OP	OP	OP	標準装備	標準装備
imagio MP 6001 SP	4段	標準装備	標準装備	OP	標準装備	標準装備

※OP:オプションで対応。

おすすめモデル価格(消費税別)

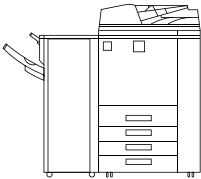

スタンダードタイプ

(消費税別)

商品名	標準価格	搬入設置指導料
imagio MP 6001	2,200,000円	40,000円
imagio 3000枚フィニッシャー SR4030	450,000円	1,600円
組み合わせ価格	2,650,000円	41,600円

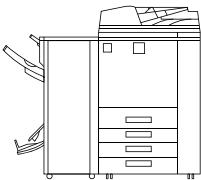

プリンター・フルカラー・スキャナー・ファクス・コピー複合タイプ

(消費税別)

商品名	標準価格	搬入設置指導料
imagio MP 6001 SP	2,400,000円	45,000円*
imagio FAXユニット タイプ18	150,000円	10,300円
imagio 2000枚フィニッシャー SR4040	500,000円	1,600円
組み合わせ価格	3,050,000円	56,900円

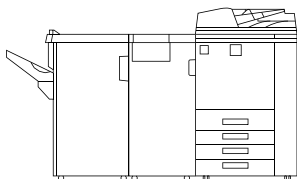

複合機+紙折りユニットタイプ

(消費税別)

商品名	標準価格	搬入設置指導料
imagio MP 6001	2,200,000円	40,000円
imagio プリンター・スキャナーユニット タイプ18	200,000円	13,400円
imagio 3000枚フィニッシャー SR4050	500,000円	2,400円
リコー 紙折りユニット FD5000	700,000円	3,100円
組み合わせ価格	3,600,000円	58,900円

※パソコン1台分のドライバー/ユーティリティのインストール、操作指導を含みます。パソコン2台目以降は2,300円/台となります。

※ファクス宛先表の登録は設置指導料に含まれません。

※スキャナー関連同梱ソフトおよびユーザー認証機能の設置指導料は含まれておりません。

保守料金

imagic MP 6001シリーズをご導入いただきますと、より快適にお使いいただくために、以下のような保守サービスをご用意しております。
保守サービスとして、パフォーマンス契約とスポット保守契約のいずれかをお選びいただけます。

■パフォーマンス契約をお選びいただけます

1. 「パフォーマンス」を実施いたします。

「パフォーマンス」とは、

- ①カスタマーエンジニアを派遣して、本製品を安定した状態でお使いいただくための定期保守サービス(点検・調整)を実施いたします。また、万が一の故障時には、お客様のご要請に応じて修理いたします。
- ②パフォーマンス契約期間中は、感光体、現像剤をお貸しし、通常の利用に必要な量のトナーを供給いたします。imagic Pトナー タイプ7

2. 「パフォーマンスチャージ」を申し受けます。

リコーはパフォーマンスの対価として、「パフォーマンスチャージ」を申し受けます。パフォーマンスチャージは、カウンター数値により算出されます。

※パフォーマンスチャージの請求は、1ヶ月単位となります。

※実際のご請求金額は、テスト、不良出力の控除として、月間ご使用カウンターの2%引きのカウンタ数で計算します。

★契約有効期間は5年間で、5年経過後は1年単位で自動更新させていただきます。6年目はパフォーマンスチャージを8%アップします。7年目以降はパフォーマンスチャージを12%アップします。

★お客様のご要請により故障の原因を調査した結果、本製品および同梱ソフト以外に原因があると判明した場合、その調査に要した費用を別途請求させていただきます場合があります。

<imagic MP 6001シリーズのパフォーマンスチャージ>

(消費税別)

請求単位 (1カ月当たり)	料金	備考
基本料金 (2,000カウント分を含みます)	17,200円	サービス実施店の営業時間外、遠距離での対応は別途追加料金を申し受けることがあります。ただし、営業時間外の保守は、右記「フルタイムサービス」をご用意させていただいております。
2,001カウントから8,000カウントまでの使用1カウントにつき	6.1円	
8,001カウント以上、使用1カウントにつき	5.1円	

※カウンターは出力(コピー・ファクス・プリンター等の出力を含む)1面ごとに1カウント進みます。1両面出力ごとに2カウント進みます。

※オプションの種類によっては、別途拡張料金を申し受けます。詳しくは販売担当者にご確認ください。

3. 「リモートサービス」を提供いたします。

リコーでは、より良好な状態で複写機をお使いいただくため、インターネット環境もしくは公衆回線を利用して遠隔定期診断を可能にした保守システムをご用意させていただいております。

※環境によっては対応できないメニューもございます。詳しい内容につきましては、販売担当者にご確認ください。

「フルタイムサービス」について

リコーでは、「パフォーマンス契約」のお客様に休日や夜間等の保守を有償にてご用意しております。

<メニューと料金>

[月額] (消費税別)

対応曜日と時間	料金	備考
月曜日～土曜日 17:00～21:00	*1 1,200円	※地域によっては、本サービスを提供できない場合があります。
月曜日～土曜日 17:00～翌9:00	*1 3,600円	
日曜日 9:00～17:00	*2 2,400円	*1 祝祭日・振替休日・年末年始(12月31日～翌1月3日)は対応しません。
月曜日～土曜日 17:00～21:00	*2 3,600円	
月曜日～土曜日 17:00～翌9:00	*2 6,000円	*2 祝祭日・振替休日・年末年始(12月31日～翌1月3日)も日曜日と同様に対応いたします。
日曜日 9:00～翌9:00	*2 600円	
月曜日～土曜日 17:00～19:00	*1 600円	基本メニュー
月曜日～土曜日 17:00～20:00	*1 1,000円	
月曜日～土曜日 7:00～9:00	*1 900円	パリエーションメニュー
月曜日～土曜日 8:00～9:00	*1 1,300円	
月曜日～土曜日 17:00～20:00	*2 3,700円	基本メニュー+夜間対応
日曜日 8:00～20:00	*2 2,400円	
月曜日～土曜日 17:00～24:00	*1 2,400円	基本メニュー+夜間対応
月曜日～土曜日 17:00～24:00	*2 4,800円	
日曜日 9:00～24:00	*2 1,800円	基本メニュー+夜間対応
月曜日～土曜日 17:00～21:00	*2 1,800円	
月曜日～土曜日 21:00～翌9:00(受付のみ)	*2 4,200円	基本メニュー+夜間対応
日曜日 9:00～翌9:00(受付のみ)	*2 4,200円	
月曜日～土曜日 17:00～翌9:00(受付のみ)	*1 4,200円	基本メニュー+夜間対応
日曜日 9:00～17:00	*2 3,000円	
月曜日～土曜日 17:00～21:00	*2 4,200円	基本メニュー+夜間対応
日曜日 9:00～21:00	*2 4,200円	
月曜日～土曜日 21:00～翌9:00(受付のみ)	*2 4,200円	基本メニュー+夜間対応
日曜日 21:00～翌9:00(受付のみ)	*2 4,200円	

■スポット保守契約をお選びいただけます

お客様の要請に応じて、点検・修理・調整、感光体・現像剤・部品など消耗品の供給・交換を有償で行なう保守サービスです。

1. 契約時に感光体、現像剤、トナーをお買い上げいただきます。

感光体、現像剤は、交換のつど代金を申し受けます。

感光体価格・・・150,000円/1本(消費税別)

現像剤価格・・・76,000円/1袋(消費税別)

トナーは、お客様のご使用状況に応じお買い上げいただきます。

トナー価格(imagic MP スポットトナー7500)・・・25,800円/1本(消費税別)

2. お客様のご要請に応じて、機械の修理または感光体、現像剤、部品などを交換します。

(1) 基本料金と技術料金

(消費税別)

	基本料金	技術料金	備考
保証期間内	無償対応	無償対応	片道30kmを超える場合や船舶、航空機を利用する場合は、別途料金を追加。営業時間外は基本料金+技術料金の25%増、日曜/祝日は基本料金+技術料金の50%増。保証期間外の技術料金は、30分を超える2,000円/10分を加算。
保証期間外	12,000円/訪問	6,000円/30分	

(2) 部品は、交換のつど代金を申し受けます。部品価格につきましては、カスタマーエンジニアにご確認ください。

※保守料金の詳しい内容につきましては、販売担当者またはカスタマーエンジニアにご確認ください。※保守サービスのために必要な補修用性能部品の保有期間は本製品の製造中止後、7年間です。

使用済製品 回収料金・処理料金

(消費税別)

区分	本体重量	代表的な商品	回収料金	処理料金
I	～20kg未満	パーソナル複写機・小型ファクシミリ・小型プリンター・パソコン等	3,000円/台	3,000円/台
II	20kg以上40kg未満	レーザーファクシミリ・レーザープリンター 等	7,000円/台	4,000円/台
III	40kg以上100kg未満	中型複写機・カラーレーザープリンター	13,000円/台	8,000円/台
IV	100kg以上140kg未満	デジタル印刷機・湿式ジアン機 等	18,000円/台	11,000円/台
V	140kg以上300kg未満		30,000円/台	21,000円/台
VI	300kg以上500kg未満	大型複写機(高速/広幅/カラー機)・大型プリンター等	70,000円/台	35,000円/台
VII	500kg以上		110,000円/台	65,000円/台

※対象となる使用済製品はリコーブランド製品です。詳細は営業担当にお問い合わせください。

※回収料金はお客様からグリーンセンターまでの搬出・運搬料金です。

※処理料金は分別・分解等の料金です。

※ディスプレイ、プリンター、スキャナはパソコン本体と別料金になります。

※製品の外观・仕様などは、改良のため予告なく変更させていただく場合があります。※この印刷物に記載されている商品は国内仕様のため海外では使用できません。※この印刷物に記載されている商品名は、各社の登録商標もしくは商標です。※詳しい性能・仕様・制約条件・価格等については、販売担当者にご確認ください。

ご注意

- ①国内外で流通する紙幣・貨幣、未使用の郵便切手・官製ハガキ、政府発行の印紙・証券類などをコピーすることは、法律で禁止されています。
- ②著作権の目的となっている書籍・音楽・絵画・版画・地図・映画・図画・写真などの著作物は、個人的または、家庭内その他、これに準ずる限られた範囲内で使用するためにコピーする以外は禁じられています。



安全にお使いいただくために…

- ご使用前に「使用説明書」をよくお読みの上、正しくお使いください。
- 表示された正しい電源・電圧でお使いください。
- 水、湿気、湯気、ほこり、油煙等の多い場所での使用や設置はしないでください。
- アース接続を行なってください。故障や漏電の場合、感電するおそれがあります。

この印刷物に掲載の全商品の価格および料金には、消費税は含まれておりません。ご購入の際は消費税を別途申し受けますので、ご了承願います。

リコー製品に関するお問い合わせは「お客様相談センター」で承っております。

お客様相談センター

050-3786-3999

●受付時間: 平日(月～金)9時～12時、13時～17時(土日、祝祭日、弊社休業日を除く) ※050ビジネスダイヤルは、一部のIP電話を除き、通話料はご利用者負担となります。 ※上記番号をご利用いただけない方は、03-4330-0368をご利用ください。 ※音声ガイダンスに従い製品別の番号をプッシュボタンでお知らせください。トーン信号が出せない電話機でお掛けの場合は、そのまましばらくお待ちいただきますとオペレータに接続します。 ※お問い合わせの内容は対応状況の確認と対応品質の向上のため、録音・記録をさせていただきます。 ※受付時間を含め、記載のサービス内容は予告なく変更になる場合があります。あらかじめご了承ください。 <http://www.rieco.com.jp/SOUDAN/>
■リコーにご提供いただいたお客様の個人情報の取り扱い方針については、当社ホームページでご確認いただけます。このカタログの記載内容は、2012年6月現在のものです。

株式会社リコー

東京都中央区銀座8-13-1 リコービル 〒104-8222

imagio MP 7501 / 6001 シリーズ オプション価格

〈外部オプション〉 (消費税別) ※設置調整料は、本体と同時に設置の場合はB料金となります。本体納入後、オプションを取り付ける場合は、1オプションがA料金、他オプションはB料金となります。

**imagio 2000枚
フィニッシャー SR4040**
標準価格 500,000円
設置調整料 A 6,300円
B 1,600円
〈品種コード〉315269

スタック枚数2,000枚(A4ヨコ)のフィニッシャー。4ボジションステープル、中比ステープル、ハンチが可能。

**imagio 3000枚
フィニッシャー SR4030**
標準価格 450,000円
設置調整料 A 6,300円
B 1,600円
〈品種コード〉315268

スタック枚数3,000枚(A4ヨコ)のフィニッシャー。4ボジションステープル、ハンチが可能。

**imagio 3000枚
フィニッシャー SR4050**
標準価格 500,000円
設置調整料 A 6,300円
B 1,600円
〈品種コード〉315267

スタック枚数3,000枚(A4ヨコ)のフィニッシャー。100枚の4ボジションステープルが可能。

**imagio
スライドソートレイ タイプN4**
標準価格 85,000円
設置調整料 A 6,300円
B 1,600円
〈品種コード〉317399

スタック枚数1,250枚(A4ヨコ)のスライドソートレイ。

**imagio
Z折りユニット ZF4000**
標準価格 600,000円
設置調整料 A 7,800円
B 3,100円
〈品種コード〉315887

用紙のZ折りが可能。
imagio 2000枚フィニッシャー SR4040
またはimagio 3000枚フィニッシャー SR4050装着時のみ装着可能。

リコー 紙折りユニット FD5000
標準価格 700,000円
設置調整料 A 7,800円
B 3,100円
〈品種コード〉315281

後処理で二つ折り、外三つ折り、内三つ折り、単純四つ折り、観音四つ折り、Z折りすることが可能。
imagio 2000枚フィニッシャー SR4040
またはimagio 3000枚フィニッシャー SR4050装着時のみ装着可能。

**imagio
インサートフィーダー タイプN14**
標準価格 108,000円
設置調整料 A 7,100円
B 2,400円
〈品種コード〉317565

表紙、合紙挿入用フィーダー。200枚給紙が可能。
フィニッシャー装着が必須。

**imagio
プリントポスト タイプN14**
標準価格 108,000円
設置調整料 A 6,300円
B 1,600円
〈品種コード〉317568

プリンターの排紙を個人毎や部門毎に仕分け可能(9ピン)。
imagio 3000枚フィニッシャー SR4030とimagio 2000枚フィニッシャー SR4040専用。

リコー PPCトレイ RT39
標準価格 260,000円
設置調整料 A 6,300円
B 1,600円
〈品種コード〉317400

4,000枚(A4ヨコ)の大量給紙トレイ。

imagio 紙揃えユニット タイプN14
標準価格 25,000円
設置調整料 A 6,300円
B 1,600円
〈品種コード〉317566

フィニッシャーレイに排紙された紙を揃える。imagio 3000枚フィニッシャー SR4030とimagio 2000枚フィニッシャー SR4040専用。

imagio 2穴パンチユニット タイプV
標準価格 50,000円(品種コード)316382
設置調整料 A 7,100円
B 2,400円

imagio 3000枚フィニッシャー SR4050に装着すると、2穴パンチが利用可能。

リコー PPCキーカード取付ユニット タイプN4
標準価格 10,000円(品種コード)317407
設置調整料 A 5,500円
B 800円

RP3, MK1用取付金具。

imagio トレイサイズ拡張キット タイプN4
標準価格 80,000円
設置調整料 A 7,800円
B 3,100円
〈品種コード〉317401

リコー PPCトレイ RT39をB4タテ、LGタテサイズを給紙可能にするサイズ拡張キット。

imagio 紙揃えユニット タイプN6
標準価格 25,000円(品種コード)317454
設置調整料 A 6,300円
B 1,600円

imagio 3000枚フィニッシャー SR4050に装着すると、排紙トレイで紙揃えが可能。

imagio 連結キット タイプN14
標準価格 200,000円(品種コード)315799
設置調整料 A 11,900円
B 7,200円 ※指導料含む

2台のimagio MP9001/7501/6001/6001GPで連結コピーする際に必要。

リコー PPCキーカウンター取付ユニット タイプN2
標準価格 10,000円(品種コード)317332
設置調整料 A 6,300円
B 1,600円

キーカウンター/リセッtablカウンター装着時に必要。

**imagio
インデックスフェンス タイプN14**
標準価格 3,000円
〈品種コード〉317579

インデックス紙を給紙するために必要なガイド板。

imagio メディアスロット タイプ18
標準価格 45,000円
設置調整料 A 5,500円
B 800円
〈品種コード〉315265

スキャンした文書をSDカード、USBメモリーへ直接保存可能。

リコー PPC排紙トレイ タイプN14
標準価格 10,000円(品種コード)317580

スタック枚数500枚(A4ヨコ)の排紙トレイ。

リコー PPCフットスイッチ タイプA
標準価格 20,000円(品種コード)318000
設置調整料 A 6,300円
B 1,600円

スタートキーを足踏みで可能にする。

〈その他のオプション〉

(消費税別)

商品名	品種コード	標準価格	設置調整料		備考
			A料金	B料金	
リコー キーカウンター(本体)	317132	7,500円	—	—	コピーの使用量を計るカウンター(5桁表示/0復帰不可)。装着には、リコー キーカウンター受、リコー PPCキーカウンター取付ユニット タイプN2が必要です。
リコピーリセッtablカウンター(本体)	317136	7,500円	—	—	コピーの使用量が計れる0復帰型カウンター(3桁表示)。個々のコピー使用量を管理できます。装着には、リコー キーカウンター受、リコー PPCキーカウンター取付ユニット タイプN2が必要です。
リコー キーカウンター受	317133	5,400円	2,000円		キーカウンター(本体)または、リセッtablカウンター(本体)と同時に使用します。装着には、リコー PPCキーカウンター取付ユニット タイプN2が必要です。
リコー 集計管理 ICカード タイプR1	315955	125,000円	12,500円	7,800円	部門別、個人別にコピー/ファクス/プリンターの集計を管理するキーカード装置です(カードは別売)。装着にはimagio 課金用インターフェースボード タイプ3が必要です。詳細は、リコー 集計管理ICカード タイプR1の製品情報をご確認ください。
リコー キーカードMK1	318194	83,000円	9,400円	4,700円	部門別、個人別にコピー/ファクス/プリンターの集計を管理するキーカード装置です(カードは別売)。装着にはimagio 課金用インターフェースボード タイプ3と、置き台としてリコー PPCキーカード取付ユニット タイプN4が必要です。MK1用のオプションは、MK1の製品情報をご確認ください。
リコー MK1用LAN接続キット タイプB	315956	95,000円	7,800円	3,100円	リコー MK1用LAN接続集計用インターフェース。Ridoc IO Operation Server ProでMK1の情報を収集する際に必要です。
imagio 課金用インターフェースボード タイプ3	315902	7,000円	7,900円	3,200円	リコー キーカード MK1、リコー 集計管理ICカード タイプR1、リコー プリベイドICカードR/W CB10、リコー プリセットキーカード RP3、リコー コインラックAD1001/501を本体と接続するときが必要です。(MK1ではMFモード、RK4モードいずれのモードでも使用します。)
リコー プリベイドICカードR/W CB10	315189	265,000円	11,700円	7,000円	コピー/プリンター使用量を管理する減算式ICカードR/Wです。装着にはimagio 課金用インターフェースボード タイプ3が必要です。詳しくは、CB10の製品情報をご確認ください。
リコー コインラック AD タイプ1001	315057	448,000円	12,500円	7,800円	コピーサービスを無人でできるコピーの自動販売機。10円、50円、100円、新旧500円各硬貨と新旧千円札が使用可能。装着にはimagio 課金用インターフェースボード タイプ3が必要です。コインラック AD タイプ1001用のオプションはコインラック AD タイプ1001の製品情報をご確認ください。
リコー コインラック AD タイプ501	315056	268,000円	9,400円	4,700円	コピーサービスを無人でできるコピーの自動販売機。10円、50円、100円、新旧500円各硬貨が使用可能。装着にはimagio 課金用インターフェースボード タイプ3が必要です。コインラック AD タイプ501用のオプションはコインラック AD タイプ501の製品情報をご確認ください。

※詳細は販売担当者にご確認ください。 ※設置調整料は、本体と同時に設置の場合はB料金となります。本体納入後、オプションを取り付ける場合は、1オプションがA料金、他オプションはB料金となります。

PC9800シリーズ接続時のご注意

PC9800シリーズのプリンター出力用インターフェースの形状は、PC9800シリーズの機種によって異なります。リコーで用意いたしましたPC9800シリーズ用ケーブルの、パソコン側のコネクタ形状は、右のようになっております。(ほぼ原寸大)

タイプ1B
ハーピッチ
36ピンオス型

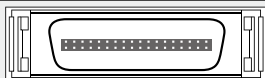

imagio MP 7501/6001シリーズの外形寸法(単位mm)

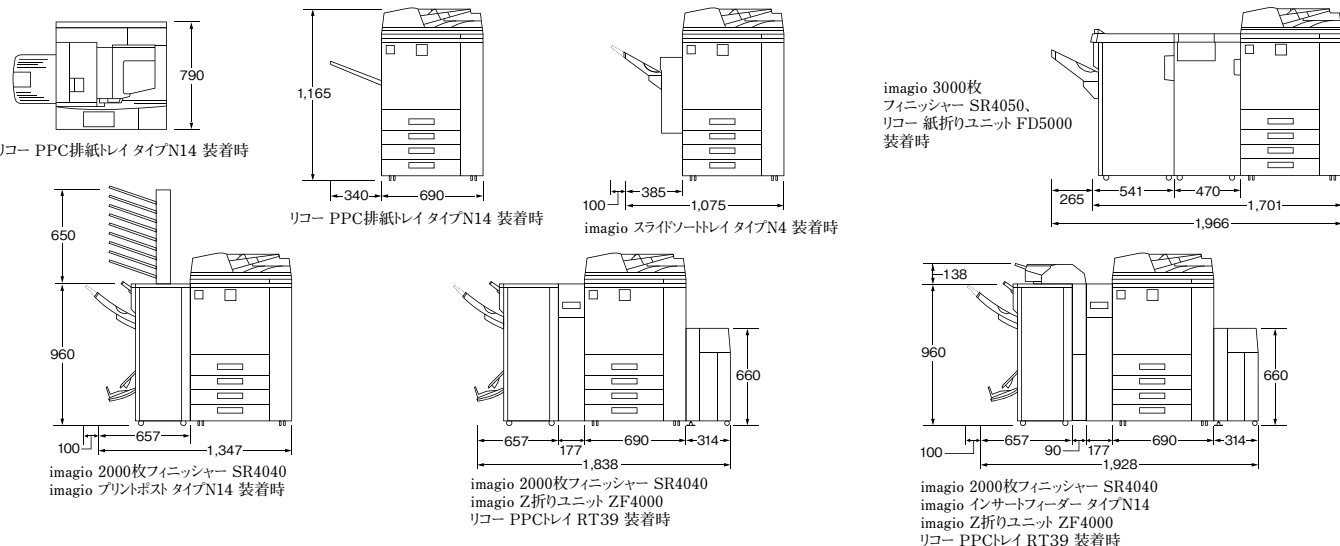

imagio MP 7501 / 6001 シリーズ 主なオプション仕様

〈自動原稿送り装置(本体標準装備)〉

モード	大量原稿機能、SADF機能、サイズ混載機能、原稿セット方向機能	
原稿サイズ	A3タテ～B6タテ/ヨコ、DLTタテ～HLTタテ/ヨコ(両面時B6タテ/ヨコは不可)	
原稿紙厚	片面原稿時	40～128g/m ² (35～110kg)
	両面原稿時	52～128g/m ² (45～110kg)
原稿積載枚数	250枚(リコー PPC用紙 タイプ6200の場合)	
原稿交換速度	1to1コピー時 80枚/分(A4ヨコのとき)	
イメージセンサー種類	片面原稿時	カラーCCDイメージセンサー
	両面原稿時	表面:カラーCCDイメージセンサー 裏面:カラーコンタクトイメージセンサー
最大消費電力	110W以下	
大きさ	680×560×180mm	
質量	18.5kg	

〈imagio フィニッシャーの主な仕様〉

	imagio 2000枚フィニッシャー SR4040	imagio 3000枚フィニッシャーSR4030	imagio 3000枚フィニッシャー SR4050	
フィニッシャー上トレイ	収納可能サイズ	●折りなし紙:A3タテ～A5タテ/ヨコ、B6タテ、A6タテ、DLT(11×17")タテ～5½×8½"タテ/ヨコ ●Z折り紙:A3タテ～A4タテ、12×18"タテ、DLT(11×17")タテ～Letter(8½×11")タテ	A3タテ～A5タテ/ヨコ、B6タテ、A6タテ、DLT(11×17")タテ～5½×8½"タテ/ヨコ	●折りなし紙:A3タテ～A5タテ/ヨコ、B6タテ、A6タテ、DLT(11×17")タテ～5½×8½"タテ/ヨコ ●Z折り紙:A3タテ～A4タテ、DLT(11×17")タテ～Letter(8½×11")タテ
	収納可能枚数	●折りなし紙:A4、Letter(8½×11")以下…250枚 B4、Legal(8½×14")以上…50枚 ●Z折り紙:B4、Legal(8½×14")以上…30枚 A4、Letter(8½×11")以下…20枚	A4、Letter(8½×11")以下…250枚 B4、Legal(8½×14")以上…50枚	●折りなし紙:A4、Letter(8½×11")以下…500枚 B4、Legal(8½×14")以上…250枚 ●Z折り紙:B4、Legal(8½×14")以上…30枚 A4、Letter(8½×11")以下…20枚
	用紙紙厚	●折りなし紙:52～163g/m ² (45～135kg) ●Z折り紙:64～80g/m ² (55～69kg)	52～163g/m ² (45～135kg)	●折りなし紙:52～216g/m ² (45～185kg) ●Z折り紙:64～80g/m ² (55～69kg)
フィニッシャーシフトトレイ	収納可能サイズ	●折りなし紙:A3タテ～A5タテ/ヨコ、B6タテ、A6タテ、DLT(11×17")タテ～5½×8½"タテ/ヨコ ●Z折り紙:A3タテ～A4タテ、12×18"タテ、DLT(11×17")タテ～Letter(8½×11")タテ	A3タテ～A5タテ/ヨコ、B6タテ、A6タテ、DLT(11×17")タテ～5½×8½"タテ/ヨコ	●折りなし紙:A3タテ～A5タテ/ヨコ、B6タテ、DLT(11×17")タテ～5½×8½"タテ/ヨコ ●Z折り紙:A3タテ～A4タテ、DLT(11×17")タテ～Letter(8½×11")タテ
	収納可能枚数	●折りなし紙:A4ヨコ、Letter(8½×11")ヨコ…2000枚 A3タテ、B4タテ、A4タテ、B5タテ/ヨコ、DLT(11×17")タテ、Legal(8½×14")タテ、Letter(8½×11")タテ…1000枚 A5ヨコ…500枚 A5タテ、B6タテ、A6タテ、5½×8½"タテ/ヨコ…100枚 ●Z折り紙:B4、Legal(8½×14")以上…30枚 A4、Letter(8½×11")以下…20枚	A4ヨコ、Letter(8½×11")ヨコ…3000枚 A3タテ、B4タテ、A4タテ、B5タテ/ヨコ、DLT(11×17")タテ、Legal(8½×14")タテ、Letter(8½×11")タテ…1500枚 A5ヨコ…500枚 A5タテ、B6タテ、A6タテ、5½×8½"タテ/ヨコ…100枚	●折りなし紙:A4ヨコ、B5ヨコ、Letter(8½×11")ヨコ…3000枚 A3タテ、B4タテ、A4タテ、B5タテ、DLT(11×17")タテ、Legal(8½×14")タテ、Letter(8½×11")タテ…1500枚 A5ヨコ…500枚 A5タテ、5½×8½"タテ…100枚 ●Z折り紙:B4、Legal(8½×14")以上…30枚 A4、Letter(8½×11")以下…20枚
	用紙紙厚	●折りなし紙:52～256g/m ² (45～220kg) ●Z折り紙:64～80g/m ² (55～69kg)	52～256g/m ² (45～220kg)	●折りなし紙:52～216g/m ² (45～185kg) ●Z折り紙:64～80g/m ² (55～69kg)
ステーブル	とじ可能サイズ	●折りなし紙:A3タテ～B5タテ/ヨコ、DLT(11×17")タテ～Letter(8½×11")タテ/ヨコ ●Z折り紙:A3タテ、B4タテ、DLT(11×17")タテ	A3タテ～B5タテ/ヨコ、DLT(11×17")タテ～Letter(8½×11")タテ/ヨコ	●折りなし紙:A3タテ～B5タテ/ヨコ、DLT(11×17")タテ～Letter(8½×11")タテ/ヨコ ●Z折り紙:A3タテ、B4タテ、DLT(11×17")タテ
	とじ可能枚数	●折りなし紙:A4、Letter(8½×11")以下…2～50枚 B4、Legal(8½×14")以上…2～30枚 サイズ混載時…2～30枚 ●Z折り紙:A4タテ、Letter(8½×11")タテ、A3タテ、B4タテ、DLT(11×17")タテ…2～5枚	A4、Letter(8½×11")以下…2～50枚 B4、Legal(8½×14")以上…2～30枚 サイズ混載時…2～30枚	●折りなし紙:A4、Letter(8½×11")以下…2～100枚 B4、Legal(8½×14")以上…2～50枚 ●Z折り紙:A3タテ、B4タテ、DLT(11×17")タテ…2～10枚
	とじ可能紙厚	●折りなし紙:64～90g/m ² (55～77kg) ●Z折り紙:64～80g/m ² (55～69kg)	64～90g/m ² (55～77kg)	●折りなし紙:64～80g/m ² (55～69kg) ●Z折り紙:64～80g/m ² (55～69kg)
中とじステーブル	とじ位置	手前、奥1カ所とじ、奥1カ所斜めとじ、両とじ	←	←
	とじ可能サイズ	A3タテ、B4タテ、A4タテ、B5タテ、DLT(11×17")タテ、Legal(8½×14")タテ、Letter(8½×11")タテ	—	—
	とじ可能枚数	2～15枚まで	—	—
	収納可能部数	2～5枚とじ…30部 6～10枚とじ…15部 11～15枚とじ…10部	—	—
パンチ*	とじ可能紙厚	64～90g/m ² (55～77kg)	—	—
	とじ位置	用紙センター2カ所	—	—
	折り位置	センター	—	—
	可能サイズ(方向)	タテ:A3～A5、DLT(11×17")～5½×8½" ヨコ:A4～A5、Letter(8½×11")、5½×8½"	←	←
最大消費電力	可能紙厚	52～163g/m ² (45～135kg)	←	←
	パンチ穴位置	2穴	←	←
	最大消費電力	96W以下(電源は本体から供給)	←	100W以下(電源は本体から供給)
	大きさ(幅×奥行き×高さ)	657×613×960mm(幅寸法は、トレイ含む)	←	800×730×980mm
質量	65kg	56kg	65kg	

* imagio 3000枚フィニッシャー SR4050にはオプションのimagio 2穴パンチユニット タイプVが必要です。
 ※Z折り時は、オプションのimagio Z折りユニット ZF4000が必要。 ※収納可能枚数、ステーブル可能枚数はリコーPPC用紙 タイプ6200の場合。

〈imagio プリントポスト タイプN14〉

ピン数	9ピン
収容サイズ	A3～A5、DLT～HLT
収容可能紙厚	60～128g/m ² (52～110kg)
収容枚数	各ピン100枚(リコー PPC用紙 タイプ6200のとき)
満杯検知	あり
電源	本体より供給
最大消費電力	48W以下
大きさ(幅×奥行き×高さ)	540×600×650mm(フィニッシャー上から)
質量	15kg

* imagio プリントポスト タイプN14を装着するためには、imagio 2000枚フィニッシャー SR4040もしくは、imagio 3000枚フィニッシャー SR4030が必須です。
 ※imagio プリントポスト タイプN14を装着すると、imagio インサートフィーダー タイプN14は装着できません。

〈imagio スライドソートトレイ タイプN4〉

ピン数	1ピン
収容サイズ	A3～A5、A6タテ、B6タテ、ハガキ、DLT～HLT
収容可能紙厚	52～216g/m ² (45～185kg)
収容枚数	A4タテ/ヨコ、B5タテ/ヨコ、LTタテ/ヨコ…1,250枚、A3タテ、B4タテ、DLTタテ、LGタテ…500枚 A5タテ、A6タテ、B6タテ、HLTタテ、ハガキ…100枚
満杯検知	あり
用紙有無検知	なし
電源	本体より供給
最大消費電力	48W以下
大きさ(幅×奥行き×高さ)	400×600×480mm
質量	15kg

* 収容可能枚数はリコー PPC用紙 タイプ6200の場合。

〈リコー 紙折りユニット FD5000〉

折り種類	Z折り、二つ折り、内三つ折り、外三つ折り、単純四つ折り、観音四つ折り	
折り	折り可能サイズ	Z折り:A3、B4、A4タテ、ダブルレター、リーガル、レタータテ 二つ折り:A3、B4、A4タテ、B5タテ、ダブルレター、リーガル、レタータテ 内三つ折り、外三つ折り:A4タテ、B5タテ、レタータテ 単純四つ折り:A3、B4、A4タテ、B5タテ、ダブルレター、リーガル、レタータテ 観音四つ折り:A4タテ、B5タテ、レタータテ
	折り可能用紙紙厚	64～105g/m ² (55～90kg)
重ね折り*	折り種類	二つ折り、内三つ折り、外三つ折り
	折り可能用紙紙厚	64～80g/m ² (55～70kg)
電源	100V、2.4A、50/60Hz(電源は本体とは別に必要)	
最大消費電力	270W以下	
大きさ(幅×奥行き×高さ)	470×730×980mm	
質量	92kg	

* 重ね折りは最大3枚まで。

imagio MP 7501 / 6001 シリーズ 消耗品価格

〈消耗品〉

2009年12月現在(消費税別)

種類	名称	規格	販売単位	価格	換算価格	品種コード	
						T目	Y目
上質紙	リコピーPPC用紙 タイプ6200	A3	1ケース (250×5/パック)	5,750円	4.60円	63-7843	63-7813
		A4	1ケース (250×10/パック)	5,750円	2.30円	63-7814	63-7844
		A5	1ケース (250×10/パック)	3,600円	1.44円	—	63-7815
		A6	1ケース (250×10/パック)	2,350円	0.94円	63-7816	—
		B4	1ケース (250×10/パック)	8,650円	3.46円	63-7847	63-7824
		B5	1ケース (250×10/パック)	4,350円	1.74円	63-7825	63-7848
		B6	1ケース (250×10/パック)	2,750円	1.10円	—	63-7826
		レター	1ケース (250×10/パック)	6,350円	2.54円	63-7851	—
	リーガル	1ケース (250×10/パック)	8,800円	3.52円	—	63-7852	
	乾式PPC用紙マイペーパー	A3	1ケース (500×3/パック)	8,626円	5.75円	90-1300	—
		A4	1ケース (500×5/パック)	7,188円	2.88円	90-1301	—
		B4	1ケース (500×5/パック)	10,813円	4.33円	90-1302	—
		B5	1ケース (500×5/パック)	5,438円	2.18円	90-1304	—
		レター	1ケース (500×5/パック)	6,325円	2.53円	90-1315	—
リーガル		1ケース (500×5/パック)	8,800円	3.52円	90-1316	—	
再生紙	マイリサイクルペーパー100	A4・2穴	1ケース (500×5/パック)	6,875円	2.75円	90-1317	—
		A3	1ケース (500×3/パック)	オープン価格*1	—	90-0381	—
		A4	1ケース (500×5/パック)	オープン価格*1	—	90-0382	—
		B4	1ケース (500×5/パック)	オープン価格*1	—	90-0383	—
		B5	1ケース (500×5/パック)	オープン価格*1	—	90-0384	—
		A5	1ケース (500×5/パック)	オープン価格*1	—	—	90-0380
アプリケーション	リコピーPPC用紙 タイプTA(第2原図)*2	A3	1ケース (200×5/パック)	19,600円	19.60円	63-0715	63-0713
		A4	1ケース (200×10/パック)	19,600円	9.80円	63-0714	—
	リコピーPPC用紙 タイプSA (ハクリ紙) 20面*2	A4	1/パック (100枚入り)	4,600円	46.00円	63-2314	—
		B4	1/パック (100枚入り)	5,800円	58.00円	63-2324	—
	リコピーPPC用紙ハガキ・通常用*2	A4	1/パック (100枚入り)	1,100円	11.00円	63-0576	—
	リコピーPPC用紙ハガキ・往復用*2	A4	1/パック (100枚入り)	1,300円	13.00円	63-0577	—
リコー PPCステープラー	リコー PPCステープラー 針 タイプJ*3	5000針	1箱(5000針×5)	10,000円	0.40円	31-6543	—
	リコー PPCステープラー 針 タイプK*4	5000針	1箱(5000針×3)	4,800円	0.32円	31-7284	—
	リコー PPCステープラー 針 タイプL*5	2000針	1箱(2000針×4)	3,200円	0.40円	31-7412	—
	リコー PPCステープラー カートリッジ タイプ1*6	1個	1個 (5000針セット済)	5,000円	—	31-6539	—
	リコー PPCステープラー カートリッジ タイプ2*7	1個	1個 (5000針セット済)	2,400円	—	31-7283	—
	リコー PPCステープラー カートリッジタイプ3*8	1個	1個 (2000針セット済)	2,400円	—	31-7413	—
	リコピーPPC修正液 タイプA	12ml	1本	500円	—	63-7690	—

*1 価格につきましては販売担当者にご確認ください。

*2 手差しでご使用ください。

*3 imagio 3000枚フィニッシャー SR4050用の詰め替え針です。カートリッジは含まれておりません。

*4 imagio 2000枚フィニッシャー SR4040、imagio 3000枚フィニッシャーSR4030用の詰め替え針です。カートリッジは含まれておりません。

*5 imagio 2000枚フィニッシャー SR4040中とじ用の詰め替え針です。カートリッジは含まれておりません。

*6 imagio 3000枚フィニッシャー SR4050用の予備のカートリッジです。フィニッシャー本体には1カートリッジ分が装着されています。

*7 imagio 2000枚フィニッシャー SR4040、imagio 3000枚フィニッシャーSR4030用の予備のカートリッジです。フィニッシャー本体には1カートリッジ分が装着されています。

*8 imagio 2000枚フィニッシャー SR4040用の予備のカートリッジ(中とじ用)です。フィニッシャー本体には2カートリッジ分が装着されています。

※157g/m²(135kg)以上の用紙をご使用の際は用紙搬送方向に対し、すき目方向が直角になるように用紙をセットしてください。

imagio MP 7501 / 6001 シリーズ オプション価格

〈内部ユニット〉

(消費税別)

商品名	品種コード	標準価格	設置指導料		内容
			A料金	B料金	
imagio プリンター・スキャナーユニット タイプ18	315257	200,000円	18,100円	13,400円	プリンター、フルカラー・スキャナー機能を利用可能にするユニットです。100BASE-TX、10BASE-T対応ネットワークボード、USB2.0は本体に標準装備。
imagio FAXユニット タイプ18*	315258	150,000円	15,000円	10,300円	スーパーG3対応ファクス機能を利用可能にするユニットです。
imagio G4FAXユニット タイプ18	315259	150,000円	13,300円	8,600円	imagio FAXユニット タイプ18に増設するG4 対応のFAXユニットです。最大1個増設で、スーパーG3×1、G4×1の3回線に対応可能。増設G3ユニット装着時は、スーパーG3×2、G4×1の3回線が可能。
imagio 増設G3ユニット タイプ18	315260	120,000円	11,100円	6,400円	imagio FAXユニット タイプ18に増設するスーパーG3 対応のFAXユニットです。最大2個増設で、スーパーG3×3回線が可能です。G4ユニット装着時は、1個増設のスーパーG3×2、G4×1の3回線となります。

* ファクス宛先表の登録は設置指導料に含まれません。 ※スキャナー関連同梱ソフトおよびユーザー認証機能の設置指導料は含まれておりません。 ※設置指導料は、本体と同時に設置の場合はB料金となります。本体納入後、オプションを取り付ける場合は、1オプションがA料金、他オプションはB料金となります。 ※パソコン1台分のドライバー/ユーティリティのインストール、操作指導を含みます。パソコン2台目以降は2,300円/台となります。

〈プリンター接続オプション〉

(消費税別)

商品名	品種コード	標準価格	設置調整料		内容
			A料金	B料金	
imagio エミュレーションカード タイプ18	315261	30,000円	5,500円	800円	R55 (IBM5577)、RTIFFによる出力が可能。
imagio マルチエミュレーションカード タイプ18	315262	250,000円	5,500円	800円	Adobe®のPostScript3、PDFファイルのダイレクト出力、R55 (IBM5577)、RTIFFによる出力が可能。
imagio BMLinkSカード タイプ18	315263	10,000円	5,500円	800円	BMLinkS統合プリンタードライバーを使用するためのカード。
imagio PCLエミュレーションカード タイプ18	315264	20,000円	5,500円	800円	PCL (PCL 6/PCL 5e)による出力が可能。

※設置調整料は、本体と同時に設置の場合はB料金となります。本体納入後、オプションを取り付ける場合は、1オプションがA料金、他オプションはB料金となります。

〈内部オプション〉

(消費税別)

商品名	品種コード	標準価格	設置調整料		内容
			A料金	B料金	
imagio FAXメモリ タイプN2	317319	80,000円	5,500円	800円	ファクスのSAFメモリーを28MBに拡張(A4標準原稿約2,240枚蓄積)。ファクス400dpi用メモリー。[微細字]での送受信が可能。
拡張1284ボード タイプB*	317549	20,000円	5,500円	800円	IEEE 1284準拠の双方向パラレルインターフェースボード。ECPモード対応。ハーピッチをフルピッチに変換するアダプター同梱。(ケーブルは別売)
imagio GigaBitイーサネットボード タイプA	315135	40,000円	6,300円	1,600円	1000BASE-T規格に準拠したインターフェースボード。本オプション装着時は、標準装備のネットワークポートを同時にご使用になれません。
imagio 拡張無線LANボード タイプA*	315087	50,000円	6,300円	1,600円	無線LANでネットワーク接続するためのインターフェースボード。IEEE802.11a/b/gに対応。本オプション装着時は、標準装備のネットワークポートを同時にご使用になれません。
imagio ワイヤレスインターフェースボード タイプ1*	315848	40,000円	6,300円	1,600円	Bluetooth®標準規格Ver.1.1に準拠したインターフェースボード。BIPで出力する場合、別途オプションのimagio マルチエミュレーションカード タイプ18が必要です。
imagio 拡張データ変換ボード タイプA*	315085	50,000円	6,300円	1,600円	ドキュメントボックスに蓄積したコピー・プリンターのデータ/パソコンで引き取る際に必要です。装着には、imagio MP 7501 SPもしくはimagio MP 6001 SP、またはimagio プリンター・スキャナーユニット タイプ18が必要です。
imagio セキュリティカード タイプA	315089	40,000円	7,900円	3,200円	HDD残存データを上書き消去するカード。
imagio 不正コピーガードモジュール タイプA	315086	60,000円	6,300円	1,600円	プリンター出力時にマスクパターンを埋め込み、その原稿を読み取った際に画像を破壊し、情報の漏洩を抑制します。
imagio 蓄積文書略号化カード タイプA	315088	40,000円	7,100円	2,400円	本体に蓄積されるアドレス帳データ、認証情報、蓄積文書などをデータ記録時に暗号化するカード。
imagio Webアクセスカード タイプ12	315219	98,000円	6,300円	1,600円	本体の操作部にサーバー製品から取得した情報(HTML)を表示します。その画面からスキャナー送信が可能です。装着の際には、本体パフォーマンス契約料金に別途拡張料金(900円/月)を申し受けます。

* いずれか1つのみ装着可能です。 ※設置調整料は、本体と同時に設置の場合はB料金となります。本体納入後、オプションを取り付ける場合は、1オプションがA料金、他オプションはB料金となります。

〈インターフェースケーブル〉

(消費税別)

商品名	品種コード	標準価格	内容
LP インターフェースケーブル タイプ1B	307273	7,500円	PC98シリーズ用双方向パラレルケーブル。2.5m。
LP インターフェースケーブル タイプ4S	307470	2,500円	PC/AT機用双方向パラレルケーブル。1.5m。
LP インターフェースケーブル タイプ4B	307274	7,500円	PC/AT機用双方向パラレルケーブル。2.5m。
インターフェースケーブル タイプ4BH	515454	7,500円	PC98シリーズ、各社DOS/V機(双方向通信対応ケーブル)。本体側:ハーピッチ、PC側:フルピッチのパラレルインターフェースケーブル(2.5m)。
スキャナーケーブル タイプTX	316354	5,000円	パソコンとスキャナーをダイレクト接続するための10BASE-Tクロスケーブル。
USB2.0 プリンターケーブル	509600	1,500円	4pin A-TYPE 4pin B-TYPEのUSB2.0ケーブル(2.5m)。スキャナーは使用不可。
リコー USB2.0ケーブル タイプミニB	315134	2,500円	Aコネクタオス・ミニBコネクタ(5pin)のUSBケーブル。リコー 個人認証 ICカードR/W タイプR1接続時に使用します。

〈ドキュメントポータル/イメージ配信・文書管理ソフト/集計管理ソフト/画像編集ソフト/印刷サーバーソフト〉

(消費税別)

商品名	品種コード	標準価格	内容
Ridoc GlobalScan V1 基本パッケージ	302773	150,000円	スキャナーデータやファクスデータを指定の場所へ自動配信するソフトウェア。
Ridoc Smart Navigator Version1	302782	400,000円	ファクスデータ・スキャナーデータ・アプリケーションで作成したドキュメントを統合して管理、検索、活用できるドキュメント管理システム。
Ridoc IO OperationServer Pro	302514	198,000円	Web環境で入出力機器の一元管理と機器導入時のスムーズな設定作業を実現し、効率的なIT管理業務をサポート。出力機器(マルチベンダー)の一元管理、多彩なログ収集・集計によるTCO削減とセキュリティ対策を同時に実現するソフトウェア。
Ridoc IO Analyzer	302553	68,000円	ネットワークにつながる複合機やプリンターの運用管理ソフトウェア。サーバー不要で、スケジュールでカウンターを収集し、集計も可能。(5デバイスライセンス付)。
Ridoc Smart Director	302644	19,800円	ファクス、図面などのペーパーレス化を進める文書処理システム。

※設置調整料および保守料が別途必要になります。詳細は販売担当者にご確認ください。

〈Embedded Software Architectureアプリケーション〉

(消費税別)

商品名	品種コード	標準価格	設置調整料		内容
			A料金	B料金	
imagio VMカード タイプ18	315266	20,000円	6,300円	1,600円	Embedded Software Architectureアプリケーションをインストールするためのカード。

〈出力管理/個人認証〉

(消費税別)

商品名	品種コード	標準価格	内容
リコー 個人認証 AE2 タイプMP11	315571	100,000円	個人認証する際に必要となる本体に装着するSDカード(個人認証AE2用)。装着には、imagio VMカード タイプ18が必要です。
リコー カンタン私書箱プリント AE2 タイプMP11	315572	58,000円	オンデマンド印刷を手軽に実現し、ミスプリントを削減する印刷アプリケーション。装着には、imagio VMカード タイプ18が必要です。
リコー ICカード拡張モジュール AE2 タイプMP11	315411	42,000円	リコー カンタン私書箱プリント AE2の専用オプションです。個人認証する際に必要となるモジュールで、リコー 個人認証 AE2相当に拡張します。
リコー 個人認証カード タイプR1-08	315225	5,000円	個人認証する際に必要となる本体に装着するSDカード。
リコー 個人認証ICカードR/W タイプR1	315927	47,000円	個人認証する際に必要となる本体に接続するICカードリーダー/ライター。接続には、リコー USB2.0ケーブルタイプミニBが必要です。
リコー 個人認証ICカードR/W タイプR1-PC	315928	48,000円	ユーザーカード・管理者カード(ICカード)を発行する際に必要となるパソコンに接続するICカードリーダー/ライター。パソコンでユーザーカード(ICカード)認証して本体機器の機能を使用する際にも必要となります。USBケーブル同梱。
リコー ICカード タイプR1	315929	15,000円	リコー 個人認証システムで、ユーザーカード、管理者カードとして利用するICカード。10枚セットとなります。
リコー ICカード管理ソフト タイプR1	315931	23,000円	ユーザーカード・管理者カード(ICカード)を発行・管理するために必要となるソフトウェア。

※imagio プリンター・スキャナーユニット タイプ18を装着または標準装備したモデルで使用可能です。 ※リコー 個人認証 AE2 タイプMP11とリコー カンタン私書箱プリント AE2 タイプMP11とリコー 個人認証カード タイプR1-08はいずれかひとつ装着できます。 ※設置調整料および保守料が別途必要になります。詳細は販売担当者にご確認ください。

〈スキャナー関連同梱ソフト設置指導料〉

(消費税別)

商品名	設置指導料		備考
	A料金	B料金	
Ridoc Desk Navigator Lt	9,400円	4,700円	パソコン1台の料金。パソコン2台目以降は2,300円/台となります。
ネットワークWAINドライバー	11,000円	6,300円	パソコン1台の料金。パソコン2台目以降は2,300円/台となります。

※設置指導料は、本体と同時に設置の場合はB料金となります。本体納入後、オプションを取り付ける場合は1オプションがA料金、他オプションはB料金となります。

〈ユーザー認証設定指導料〉

(消費税別)

商品名	設置指導料		備考
	A料金	B料金	
ユーザー認証設定	28,300円	23,600円	主な設定内容[管理者設定、認証方法の設定、オートログアウト時間設定、メニュープロテクト設定、ネットワークのセキュリティ強化設定、セキュリティ強化設定]

※設置指導料は、本体と同時に設置の場合はB料金となります。本体納入後、オプションを取り付ける場合は1オプションがA料金、他オプションはB料金となります。