

**RICOH**  
imagine. change.

# RICOH Pro C901/C901s

Color Production Printer



平成23年度  
**省エネ大賞**  
(製品・ビジネスモデル部門)  
主催・財団法人省エネセンター



磨いたのは、「速さ」を活かす「応用力」。

この一台が、プリント・オンデマンドビジネスの可能性を拓きます。

進化し続ける、プリント・オンデマンドビジネス。オンデマンド印刷の現場では、高品質と高生産性を  
実現するための基本性能に加え、多彩なビジネスニーズへのフレキシブルな対応が求められています。

RICOH Pro C901/C901Sは、プロの要望に応える90ページ/分\*の高速出力に加え、

画質粒状性の向上による高画質と、幅広い紙種・紙厚の出力を可能にする用紙対応力を身につけました。

これまでリコーが培ってきたテクノロジーを結集し、これからのプリント・オンデマンドビジネスを切り拓く、

プロフェッショナルのためのハイパフォーマンスマシンの登場です。 \* A4横送り連続出力時。

## RICOH Pro C901/C901s 誕生



ビジネスチャンス大きく広げる

## 高画質&画質安定性

- ・新カラーPxPトナー採用による画質粒状性の向上
- ・シームレス中間転写ベルトを採用し、優れた画質安定性を実現
- ・優れた色再現性を実現する画像濃度制御

定評の「速さ」もよりパワフルに

## 幅広い用紙対応力&多彩なオプション

- ・最大300g/m<sup>2</sup>までの用紙で両面出力が可能
- ・定着機構の改良により用紙の定着性/分離性を向上
- ・選べる多彩な給紙・排紙・製本オプション

使いやすさをさらに高める

## 優れた操作性&ワークフローの効率化

- ・見やすく操作しやすい新オペレーションパネルを採用
- ・用紙の詳細設定が可能な統合用紙設定システムを搭載
- ・ワークフローを効率化し、印刷品質も高める多彩なソリューション



プロフェッショナルのニーズに応える、美しさを追求した高精細画像。

### 新カラーPxDトナーを採用

リコー独自の重合法(エステル伸長重合法)によるオイルレスの新カラーPxDトナーの均一な微粒子が滑らかなドットを再現し、ざらつきの少ない高画質を実現。オイルレス定着のため、水性ペンでの書き込みや付せんの貼付けが可能です。

### 新カラーPxDトナー

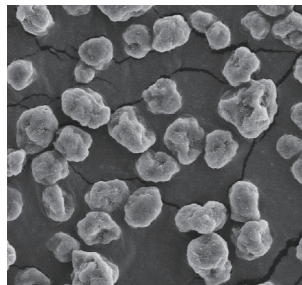

### リアル1,200dpiの高解像度で、高精細な画像を実現

新たに採用した新カラーPxDトナーにより、画質の粒状性が向上。文字・細線をより鮮明に、画像をよりリアルに再現し、プロのニーズに応える高画質を提供します。

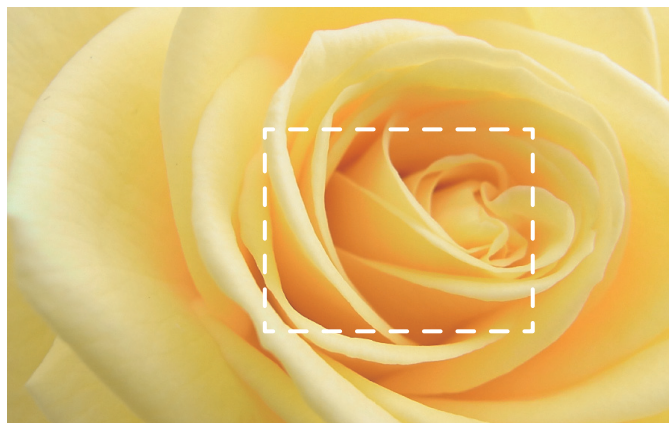

自社従来機

RICOH Pro C901/C901S

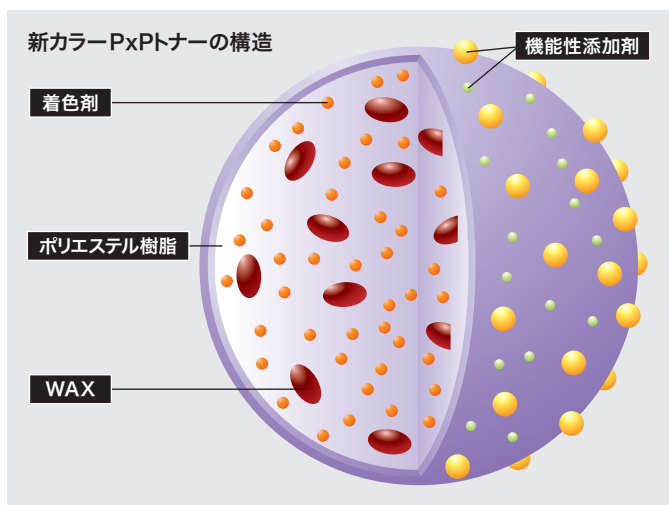

## シームレス中間転写ベルト採用で優れた画質安定性を実現

ベルト上に継ぎ目のないシームレス中間転写ベルトを採用。その上に2連のクリーニングブレードを搭載することで、ベルト上の使用済みトナーを確実に除去します。これによりベルト表面を最適な状態に維持することができ、安定した高画質の出力が可能になりました。また、ベルト上の全ての面に画像を配置できるため、高い生産性も実現しています。

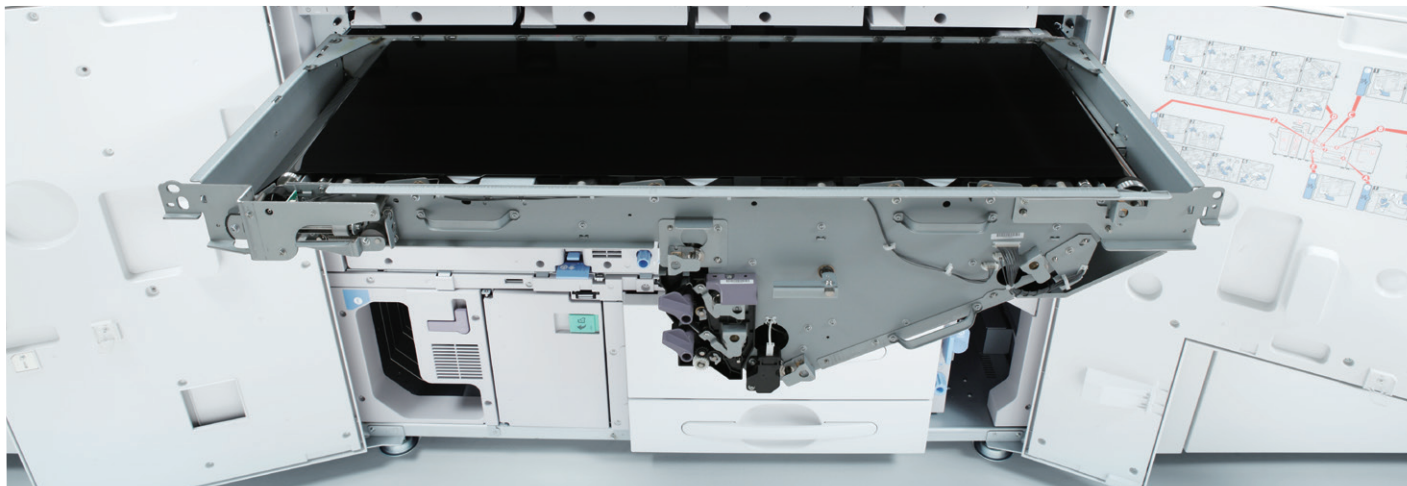

## クラス\*最高レベルの長寿命感光体

クラス\*最高レベルの長寿命感光体(Advanced Stabilization OPC)を採用。自社開発材料を使用したオーバーコート層により膜が減りづらく電位が安定することから、連続ジョブでの色再現が安定します。

\* 本体価格3,000万円以下のカラープロダクションプリンターでの比較(リコー調べ)。

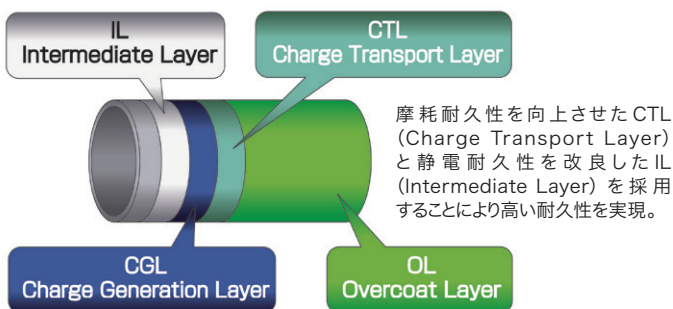

## 優れた色再現を実現する画像濃度制御

トナーの付着量を検知するセンサーにより、中間転写ベルト上のトナー量をつねに監視。リアルタイムにトナー補給制御部へフィードバックすることで、安定したカラー濃度を実現します。また、表面電位センサーにより、感光体の感度変化を検知し、レーザー光量制御部へフィードバック。最大濃度だけでなく、中間濃度の安定性も高め、優れた色再現を發揮します。

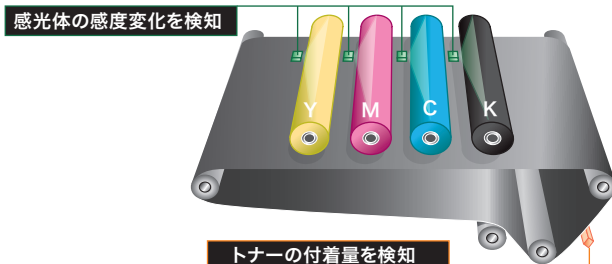

## 高精度な制御で色ズレを軽減

### ●中間転写ベルトの蛇行制御

中間転写ベルトの蛇行を検知して補正することで、横方向の色ズレを軽減します。

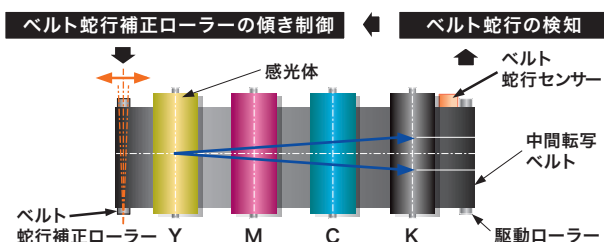

### ●中間転写ベルトの速度制御

中間転写ベルトの搬送速度を検知して速度を一定に調整することで、縦方向の色ズレを軽減します。

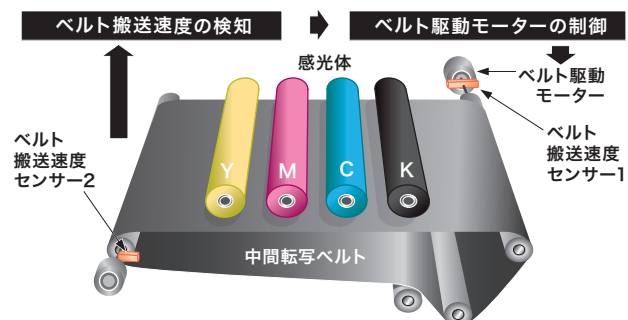

## 高速×用紙対応力。ビジネス領域を拓げる、高生産性を実現。

### 連続プリントスピード90ページ/分\*1

用紙厚\*2を問わずフルカラー /モノクロともに90ページ/分\*1の高速出力が可能です。さらに用紙搬送の紙間隔を狭くすることで、A3サイズは50ページ/分の高生産性を実現しました。短納期への対応力が求められるプリント・オンデマンドビジネスにおいて、お客様の市場競争力を大きく高めます。

\*1 A4横送り連続出力時。 \*2 60~300g/m<sup>2</sup>。

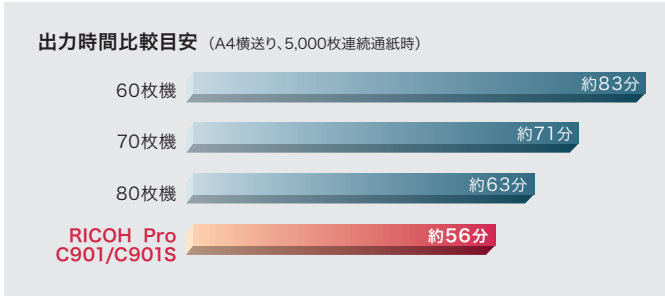

### 用紙厚60 ~ 300g/m<sup>2</sup>、厚紙でも90ページ/分\*

用紙厚(60 ~ 300g/m<sup>2</sup>)に関わらず、90ページ/分\*の同速出力を達成。さらに搬送システムの改善により、300g/m<sup>2</sup>用紙の両面出力が可能です。多種多様な用紙を使用するプリント・オンデマンドビジネスにおいて、異なる用紙厚でも高速出力を実現します。

\* A4横送り連続出力時。

### 用紙厚(坪量)ごとのプリントスピード目安

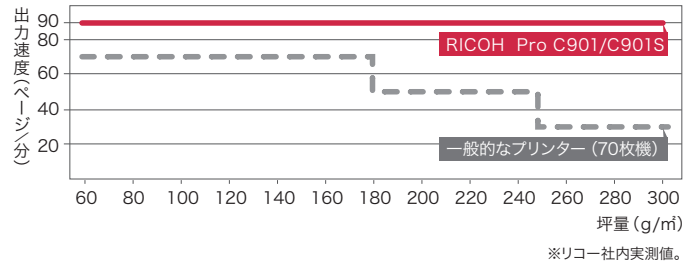

### ワイドな用紙サイズと印字領域に対応

用紙サイズはA5から330.2×487.7mm(13×19.2インチ)\*まで幅広く対応。また、320×480mmの領域まで印字が可能。A4フルトンボ2面付けの出力までサポートしました。

\* RICOH Pro C901にオプションのリコー A3LCT RT5050装着時。RICOH Pro C901Sは標準で対応。

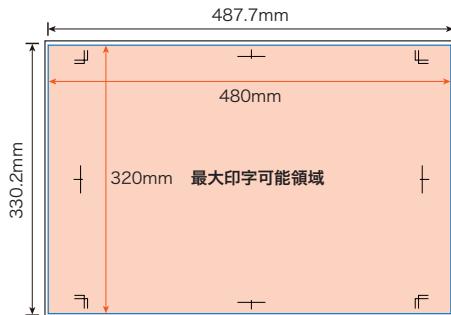

### 優れた用紙搬送を実現するエアアシスト給紙

大量給紙トレイ\*にエアアシスト給紙を採用しました。密着しやすいコート紙やアート紙のさばき効果の向上により、用紙搬送がよりスムーズに行え、重送(多枚送り)を低減。大量印刷時においても、優れた用紙搬送を実現します。

\* RICOH Pro C901にオプションのリコー A3LCT RT5050装着時。RICOH Pro C901Sは標準で搭載。

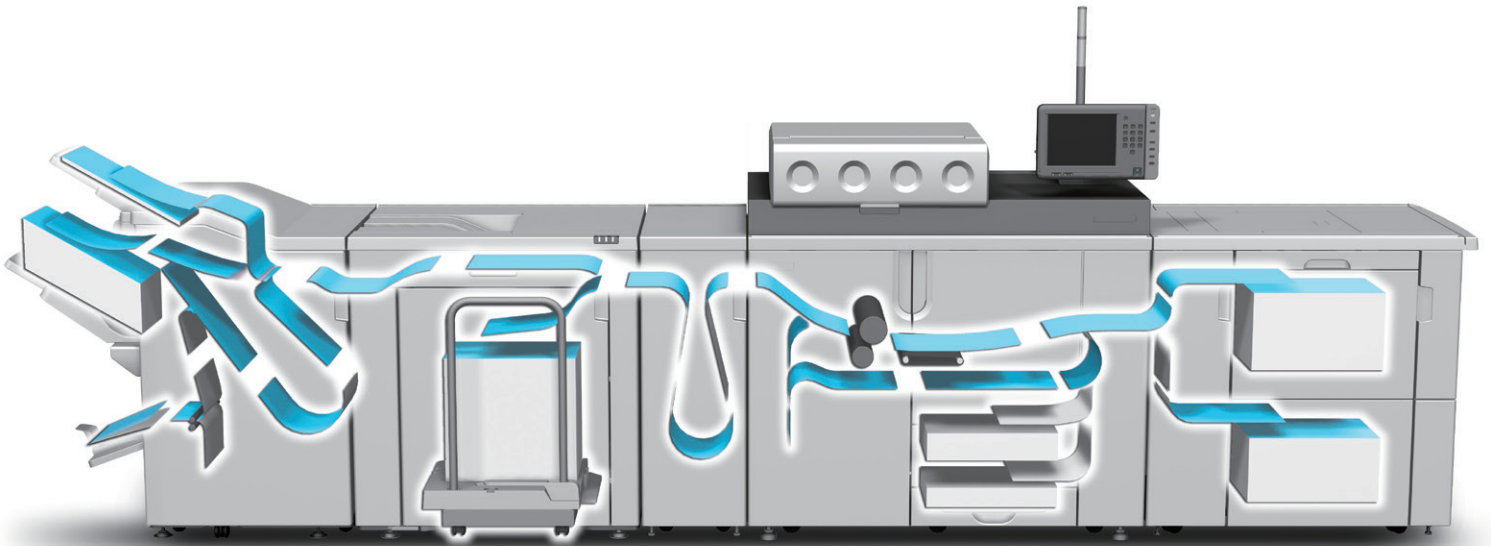
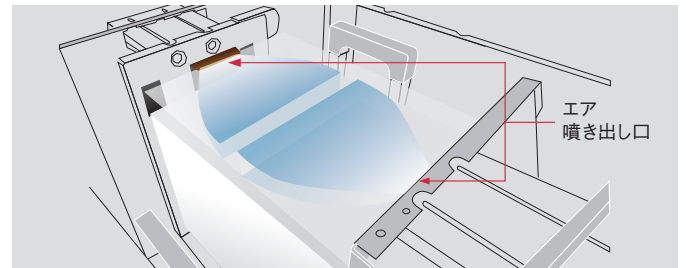

## 新オイルレス定着機構で幅広い用紙に対応

熱量を十分に確保できる新定着ユニットの採用により、厚紙の定着性が向上。薄紙コート紙への対応も、定着ベルトの素材を変更することで可能となりました。また、加圧ローラーを低温制御して、コート紙で発生しやすいプリスター\*を解消します。

\* 用紙に含まれた水分が圧着時の熱で膨れ上がる現象。

### 新・定着ユニット

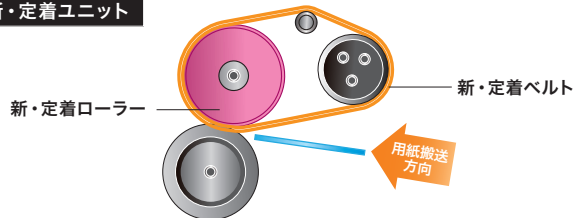

## 出力用紙のカールを矯正するデカーラ機構

用紙カールを矯正する機構(デカーラ機構)を装備。凹カールの矯正は、デカーラユニットを上側にシフトさせ、用紙をデカーラローラーの下側に通して行い、凸カールの矯正は、逆の手順で行います。また、排紙される用紙の矯正方向や矯正量は、タッチパネル上で調整することが可能です。

※用紙によっては効果が出ない場合があります。

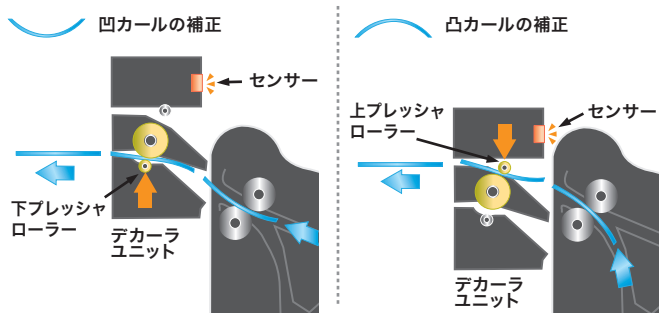

## 生産性を高める最大12,100枚\*1の大量給紙

本体給紙に加え、オプションの大量給紙トレイ\*2と手差しトレイを加えると、最大12,100枚\*1の大量給紙を実現します。

\*1 PPC用紙 タイプ6000(70W)使用時。  
\*2 リコー A3LCT RT5050(RICOH Pro C901は2連結まで可能。RICOH Pro C901Sは1台まで装着可能。)



## 白紙の混在を軽減する重送検知機構

用紙の透過光を検出することにより、重送による白紙の混入を軽減し、業務の効率化および生産性の向上を実現します。

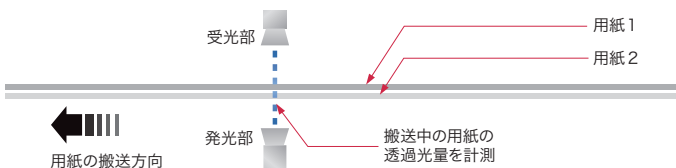

## マシンを止めないリミットレス給紙

用紙切れの場合でも同一紙種・同一サイズの紙が他のトレイに入っていれば、自動的に該当するトレイから給紙を継続するため、その間に用紙切れトレイへの用紙補給が可能です。

## マシンを止めずにトナーボトル交換が可能

本体内部にサブホッパー(トナータンク)を装備し、トナーボトルが空になった場合でも、サブホッパーからトナーを自動補給します。稼働中でもトナーボトル交換が行え、トナー切れによるダウンタイムを軽減します。



※画面はハメコミ合成です。

## 表裏見当の精度を高める高精度スキュー&レジスト調整機構

スキューと横方向のレジストを別々に制御するリコー独自のレジスト調整機構を搭載しました。突き当て方式によりスキュー補正精度が向上。イメージセンサーで用紙端部を検知して補正量を検出し、レジストローラーを移動させることで優れた横レジスト精度を実現しています。

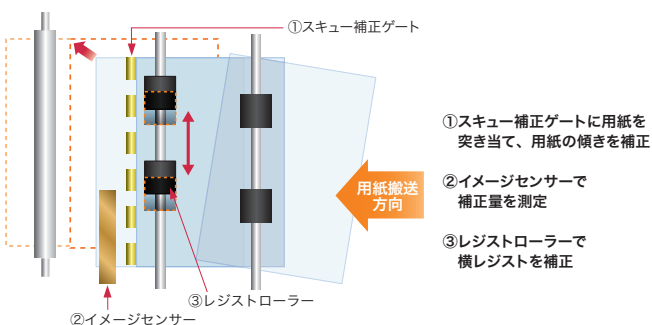

給紙・排紙・製本。多彩なオプションが、業務効率をさらに加速する。



※写真はRICOH Pro C901Siにオプションを装着したものです。

## リコー 2500枚フィニッシャー SR5020 ①

紙揃え機能を搭載したスタック枚数2,500枚（A4横送り）のフィニッシャー。100枚\*の4ポジションステープルが可能です。

\* A4サイズ。

### ●高生産性をキープする5枚プレスタック機構を搭載

フィニッシャー内に用紙をプレスタックすることにより、ステープル時の生産性を向上します。

※2ヶ所止めステープル時。



### ●ステープラー針自動カット機構を搭載

原稿の少数枚、多数枚時ともに、ステープル針の綴じ重なりのない自然な仕上がりを実現します。



### ●最大20枚\*（80ページ）の中綴じ機能を搭載

最大20枚\*（80ページ）の中綴じ製本が可能。資料等の作成をますます効率化します。

\* 64～80g/m<sup>2</sup>紙の場合。



### ●一時停止/再開ボタンを搭載

ワンタッチで印刷の停止/再開が行えるボタンを装備。大量プリント中も、必要なドキュメントがすばやく取り出せます。



### ■リコー 2穴パンチユニット PU5020

リコー 2500枚フィニッシャー SR5020用の2穴パンチユニット。出力後の後処理作業を軽減します。

## リコー トリマー TR5020 ②

リコー 2500枚フィニッシャー SR5020と連動し、中綴じ製本の小口断裁が可能。クオリティの高い仕上がりを実現します。



## リコー 用紙冷却ユニット タイプ5000 ⑤

印刷された用紙を冷却するオプションです。

## imagio 3000枚フィニッシャー SR5000

紙揃え機能を搭載したスタック枚数3,000枚（A4横送り）のフィニッシャー。100枚\*の4ポジションステープルが可能です。

\* A4サイズ。

### ●高生産性をキープする3枚プレスタック機構を搭載

フィニッシャー内に用紙をプレスタックすることにより、ステープル時の生産性を向上します。

※1ヶ所止めステープル時。



### ●ステープラー針自動カット機構を搭載

### ●一時停止/再開ボタンを搭載

### ■ imagio 2/3穴パンチユニット PU5000

imagio 3000枚フィニッシャー SR5000用のパンチユニット。2穴はもちろん、3穴にも対応しているので、ドキュメントの種類に合わせて使い分けられます。

## imagio Z折りユニット ZF4000 ③

リコー 2500枚フィニッシャー SR5020、imagio 3000枚フィニッシャー SR5000に、用紙のZ折り\*機能を付加するimagio Z折りユニット ZF4000をご用意。例えば、A4との混在出力時にA3をZ型に折ることができます。また、ソートやステープルの同時設定も可能です。

\* リコー 5000枚スタッカー SK5010には排紙できません。

## リコー 5000枚スタッカー SK5010 ④

5,000枚収容可能な台車付きスタッカー。2連装着することで、最大10,000枚の排紙が可能です。



### ■リコー ペーパーカート タイプ5010

リコー 5000枚スタッカー SK5010用の増設用台車です。

## リコー エア分離ユニット タイプ5000

定着ニップ出口部分に取り付けられた8箇所ノズルから、用紙先端に向けて空気を噴射することにより、定着部での用紙の分離搬送性を向上させるオプションです。これにより、薄紙コート紙などコシの弱い用紙を印刷する際に、用紙先端の印刷可能領域を拡げることが可能になります。



### リコー A3LCT RT5050 ⑥

2段大量給紙トレイ。最大4,400枚(2,200枚×2段)の給紙が可能です。さらに330.2×487.7mm(13×19.2インチ)の用紙サイズに対応。RICOH Pro C901は、2連結\*まで可能です。RICOH Pro C901Sは1台まで装着\*が可能です。

\* リコー A3LCT 中継ユニット BU5000が必要です。

### リコー A4LCT RT5030

3段大量給紙トレイ。最大5,000枚(1,100枚×2段+2,800枚×1段)の給紙が可能です。

※RICOH Pro C901Sには装着できません。

### imagio 手差しトレイ BY5000 ⑦

A3ノビ紙にも対応し、550枚の給紙が可能です。リコー A3LCT RT5050との組み合わせ時\*は、最大330.2×487.7mm(13×19.2インチ)をセットできます。

\* リコー A4LCT RT5030には装着できません。



### リコー インサートフィーダー CI5010 ⑧

200枚×2段給紙が可能です。おもて/うら表紙、合紙挿入など、後処理の手間を低減します。



1台のマシンで、印刷から特殊製本まで高品質なドキュメント作成をサポート。

### RICOH くるみ製本機 GB5000

#### ●印刷から断裁までの工程を完全自動化

印刷～製本～断裁を設定ひとつでインライン処理。製本作業の手間を省き、ワークフローを改善します。



#### ●最大400ページまで対応

最大400ページ(または厚さ23mm以下)まで対応可能です。

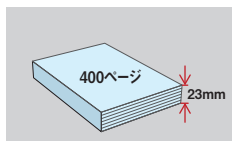

#### ●三方断裁で美しく

三方断裁による高品質な仕上げを実現(最大A4正寸仕上げ)。

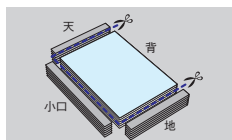

#### ●さらに高品位な仕上げ

表紙に厚手のコート紙やアート紙などを使用すれば、さらに高品位な仕上がりが可能になります。



#### ●糊の補充もスマート

製本用の「糊」はにおいのしないボール状。補充もスマートに行えます。



### RICOH リング製本機 RB5000

#### ●印刷からリング綴じまでの工程を完全自動化

リング製本をインラインで処理することにより、生産性が大幅に向上。業務の効率化をサポートします。



#### ●パンチ穴モード

リング製本の他、パンチ穴のみでの出力も可能です。



#### ●リング綴じ

プレゼン資料やマニュアルに重宝する、180度見開き/360度見開きが可能です。

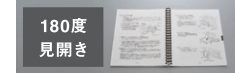

#### ●繰り返し使える開閉式

リングは用紙の差し替えや繰り返しの使用ができる開閉タイプ。開閉用の治具\*は本体に1個同梱しています。

\* 追加用にオプションもご用意しています。



#### ●白・黒2色のリングをご用意

リングは50枚用、100枚用の2タイプ。用途に合わせて選べる白・黒の2色をご用意しています。



優れた操作性と安心機能で、出力業務を徹底サポート。

## 見やすく操作しやすいオペレーションパネル

視認性に優れた10.4インチ大型カラー TFT液晶パネルを採用。ジョブ管理機能 (Command WorkStation) の簡易画面を表示し、レポート印刷時などにタッチパネルから簡単に印刷設定が可能です。オペレーターの負担を軽減することで、作業効率の向上に貢献します。



※画面はハメコミ合成です。

## 分かりやすい紙詰まり処理

重送検知時および紙詰まり発生時に、本体内部の定着済み用紙を自動的にパージトレイに排出します。さらにアニメーションガイダンスでジャム処理方法などを分かりやすく説明することで、作業効率の向上を実現しました。

(アニメーションガイダンス画面)



## 光と音で異常を知らせるオペレーターコールライトを標準装備

紙詰まりやトナー切れなどの異常発生を、光と音で通知します。オペレーターが離れた場所からでもマシンの状態を確認でき、ダウンタイムの低減に効果を発揮します。



青 (点灯) : 印刷中  
青 (点滅) : 原稿の読み取り中  
\* RICOH Pro C901S のみの対応になります。



赤 (点灯) : エラー発生中  
赤 (点滅) : 警告中

## 用紙の詳細設定が可能な統合用紙設定システムを搭載

統合用紙設定システム用の用紙データベースには、用紙種類や用紙厚などの設定が、用紙銘柄ごとに登録されています。また、転写条件や定着条件など、その用紙に適した印刷条件も登録されているため、簡単に適切な設定が行えます。お客様ご自身で新規登録することも可能です。

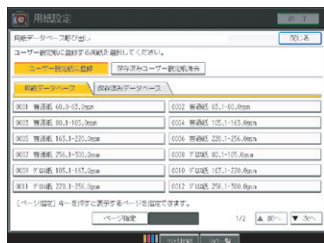

## 用紙ガイドの改善による用紙交換作業の効率化

オンデマンド印刷で頻繁に使用される不定形サイズ用紙に対応するため、目盛を5mm単位で表示。さらに、用紙ガイド板の上部と下部の追従性を改善し、下部の用紙へのダメージを軽減しました。



## ユニット設計によるダウンタイム削減

万が一マシンがダウンしてしまった場合、カスタマーエンジニアによるユニット単位での着脱が可能となりました。マシンのダウンタイムを大幅に削減することにより、プリント・オンデマンドビジネスにふさわしいサービス性を実現しています。



## 暗号化規格のS/MIME、IPsecに対応

メール送信やイントラネットでの通信をよりセキュアにするために、S/MIMEとIPsecに対応しました。データを暗号化して通信するので、ネットワーク上での盗み見などを防ぎます。

### ●S/MIMEを利用してメール送信を保護\*

本機のアドレス帳にユーザーの証明書を登録することで、公開鍵による暗号方式を用いたメッセージ送信が可能になり、情報漏えいを抑止します。また本機に機器証明書を導入し、秘密鍵を使用した電子署名を添付することで、送信者の成りすましやメール内容の改ざんを防ぐことができます。

\* RICOH Pro C901Sのみの対応になります。

### ●IPsecを使用しての暗号化通信が可能

IPsecはIPプロトコルのレベルで、セキュアなパケット単位の通信を行います。IP網のセキュリティを強化でき、情報漏えいを抑止します。

## カラーユニバーサルデザイン認証\*を取得

RICOH Pro C901/C901Sは、カラーユニバーサルデザイン認証\*を取得。色覚の個人差を問わず、できるだけ多くの人に使いやすいよう配慮して作られていると認定されました。

\* カラーユニバーサルデザイン認証はNPO法人カラーユニバーサルデザイン機構により、カラーユニバーサルデザインが実現できたと確認された場合に発行される第三者認証です。



## 多彩なユーザー認証機能

RICOH Pro C901/C901Sの利用者を限定できるユーザー認証機能を搭載。Windows®のドメインコントローラーやLDAPサーバーと連携することで、既存の認証システムをRICOH Pro C901/C901Sのユーザー認証に利用することも可能です。

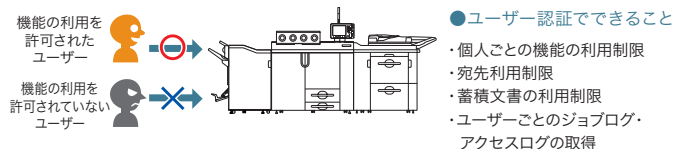

<選べる認証方式>

- ベーシック認証
- Windows®認証
- LDAP認証
- ユーザーコード認証
- 統合サーバー認証
- ICカードを利用したユーザー認証(オプション)

本体認証時、ユーザー名とパスワードを入力しなくても、ICカードをRICOH Pro C901S側のICカードリーダーライターにかざすだけで認証できます。また、RICOH Pro C901S本体の認証機能と連携して、個人ごとに利用できる機能を制限できるほか、PCからRICOH Pro C901S本体へのアクセス制限をすることも可能です。



※RICOH Pro C901Sのみの対応になります。  
 ※コピー/スキャナー機能のみの対応になります。  
 ※ICカードを利用したユーザー認証を行うには、別売のICカード認証製品が必要です。

## 出力機器のリモート管理サービス「@Remote」に対応

@Remoteとは、ネットワーク上の出力機器をより“快適”かつ“安心”して、お客様にご利用いただくためのLAN/ブロードバンド環境に対応したリモートサービスです。リアルタイムに品質・稼働情報をキャッチすることで、的確&スピーディーなサービスを実現します。

### ■@Remoteのワークフロー

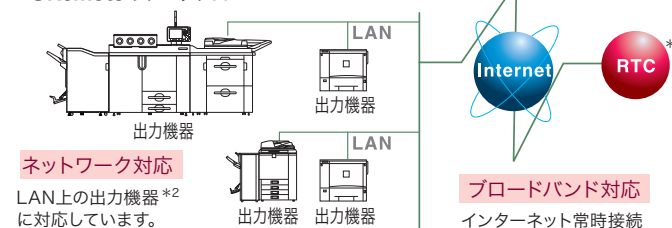

※本機には@Remote通信機能が標準装備されています。  
 ※@Remoteの詳細内容につきましては、販売担当者またはカスタマーエンジニアにおたずねください。  
 ※お客様が構築されているセキュリティ網(Proxy server等)を経由しての通信に対応しています。  
 ※機器、RC-Gate、(株)リコー側システム間の通信にSSL(暗号化)方式を採用しています。  
 ※機器、RC-Gate、(株)リコー側システム間の電子証明書取り交わしの成りすましによるデータ不正取得からの保護をします。

# ワークフローを円滑にし、印刷物のクオリティを高める、先進のEFIソリューション。

## 高速処理と高画質印刷を両立する新カラーコントローラー

RICOH Pro C901/C901Sに64ビットアーキテクチャーを採用したカラーコントローラーをご用意しました。Adobe社純正PostScript 3 (CPSI 3019)を搭載し、複雑なジョブの高速処理と高画質印刷を両立。また、新たなカラー印刷機能も搭載し、より高品位な印刷画質を追求しています。

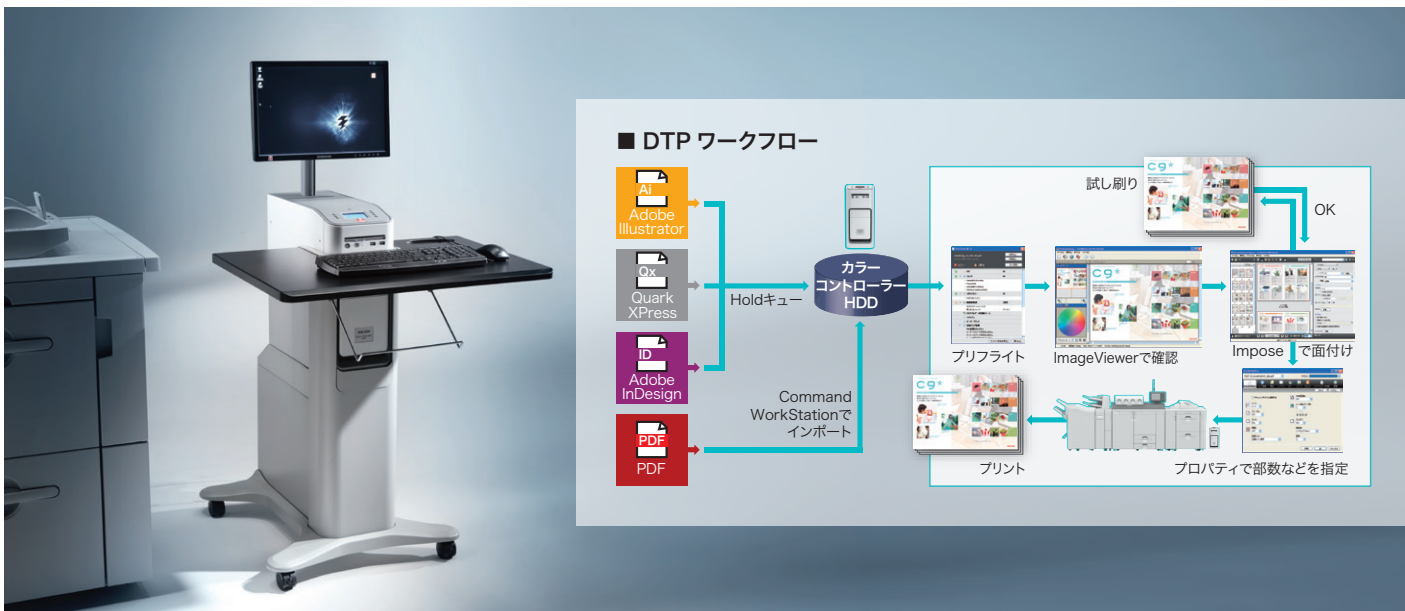

## 効率的なプリントジョブ管理機能 <Command WorkStation 5>

RICOH Pro C901/C901Sの印刷ジョブの一元管理を行うCommand WorkStation 5を搭載。印刷ジョブを管理するジョブセンターとカラーコントローラーを設定管理するデバイスセンターをひとつのアプリケーションに統合したマネジメントツールに進化させました。

### ●ジョブセンター

RICOH Pro C901/C901Sに送信されたジョブのプリントオプションの書き換えや印刷順の変更、プレビュー表示が可能です。また画面上には、サーバーの状態・ジョブの処理状況・処理中のジョブが表示されるので、カラーコントローラーで処理を行う全てのジョブを統合的に管理することが可能です。



### ■主な機能

- 印刷・再印刷
- ジョブの設定
- ジョブのマージ
- ジョブのプレビュー (Fiery SeeQuenceプレビュー・EFI ImageViewer\*)

### ●デバイスセンター

Command WorkStation 5のデバイスセンターでは、カラーコントローラーの統合管理・設定を行います。操作画面は管理内容に合わせてカテゴリ化され、目的の機能にすぐアクセスすることができます。ツールや機能の設定画面には、関連する別のカテゴリの機能やモジュールを呼び出すリンクもあるため、機能を探す手間を省かせずにカラーコントローラーの設定・管理が可能です。



### ■主な機能

- キャリプレート
- カラー管理
- 2色印刷マッピング\*
- トレイ調整
- Paper Catalog
- 仮想プリンター
- バックアップ/復帰
- バリエブル印刷データソース
- ユーザーアカウント作成

\* オプションのFiery Graphic Arts Package, Premium Edition Upgradeの機能です。

## 出力指示の自動化 <Hot Folders>

プリントオプション設定や面付け設定をPostScriptおよびPDFファイルに適用した、RICOH Pro C901/C901Sに送信するクライアント用ユーティリティです。作業者のクライアントPCから、印刷ファイル(PDF/PostScript/TIFF/EPS等)をドラッグ&ドロップするだけで直接印刷が可能となります。同じ設定を繰り返し使う場合に用いると、手間なく自動処理が行えます。

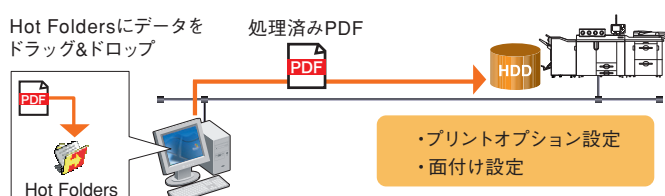

### バリエブル印刷対応 <FreeForm>

FreeFormを利用したバリエブル印刷では、特別なソフトの用意が不要。マスターデータはあらかじめRICOH Pro C901/C901Sに送信してRIP済みジョブとしておき、必要に応じてバリエブルデータと組み合わせて出力するため、バリエブル印刷でボトルネックとなるRIP処理時間の短縮が可能となります。

#### グラフィックソフトで作成した マスターデータ

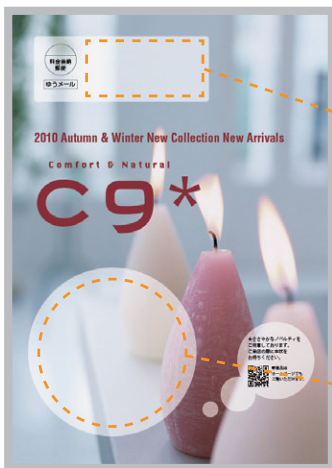

#### データベースソフトで作成した バリエブルデータ

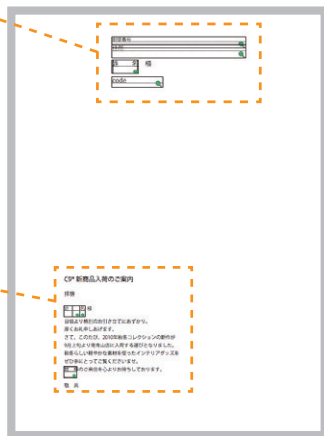

### 効率的な面付け/編集機能 <EFI SeeSequence Impose>

EFI SeeSequence Imposeは、プレビューを見ながら操作できる面付け専用ソフトウェアです。使用頻度の高い面付けは、テンプレートとして登録も可能ですので、簡単に操作できます。

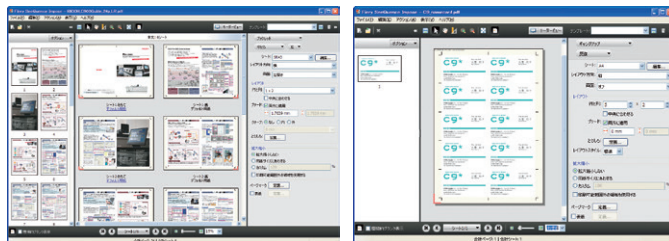

### 高度な編集機能 <EFI SeeSequence Compose(オプション)>

オプションのEFI SeeSequence Composeは、プレビューを見ながら用紙を混在させたり合紙やタブ紙を挿入するなど、簡単な操作で章仕上げが行えるユーティリティです。

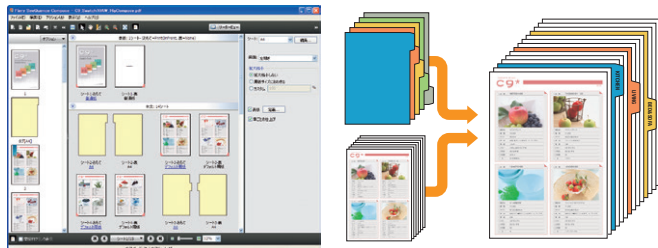

### カラー管理に必要な機能を網羅した統合パッケージ <EFI Color Profiler Suite(オプション)>

RICOH Pro C901/C901Sのプロファイル作成はもちろん、ディスプレイプロファイルの作成など、カラーマネジメントを総合的にサポートします。

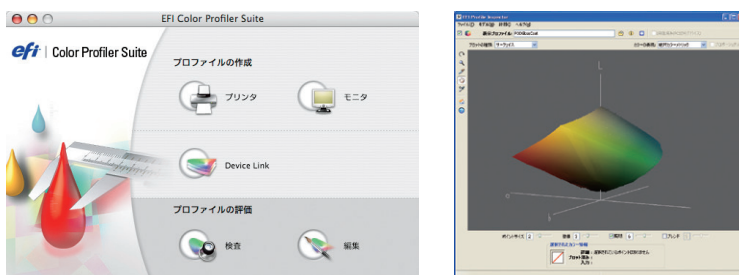

### カンパ出力からプルーフ出力までの高度な要求に対応したパッケージ <Fiery Graphic Arts Package, Premium Edition Upgrade(オプション)>

#### ●EFI ImageViewer

プレビューを見ながらRIP済み待機ジョブのカラー調整を行うアプリケーションです。編集した結果は再RIPせずに出力できるため、修正作業にかかる時間と、データを最初から作り直す手間を省略できます。



#### ●ハーフトーンスクリーン

各版で角度・線数・網点形状をカスタマイズすることが可能です。

#### ●Preflight/Postflight

画像解像度やオーバープリントなどをチェックする「Preflight」機能と、カラースペースを確認する「Postflight」機能をご用意。納品前の検品作業にかかる負担を軽減します。



#### ●用紙シミュレーション

色相・明度・彩度の3点を編集し、紙白を調整する機能です。編集結果は、新しいCMYKシミュレーションプロファイルとして保存できます。

# POD業務の効率化はもちろん、仕上げの品質向上、コスト削減も実現。

## ジョブ作成から出力、後処理までを効率化するソリューション

### TotalFlow

『TotalFlow』は、リコーが提案するプロダクションプリンティングの新しいソリューションブランド。オープンアーキテクチャをベースにリコーが開発したソフトウェアをはじめ、プリプレス、後加工、プロフェッショナルサービスなどで構成し、高性能プロダクションプリンター『RICOH Pro』シリーズと合わせて最適なソリューションをワンストップでご提供します。

#### リコーが提供するPOD業務向けソリューション ソフトウェア



POD業務向け  
プリプレスソリューション

### TotalFlow MR

『TotalFlow MR』は、直感的なインターフェース、オペレーションでプリプレス作業を快適に革新します。



POD業務向け  
印刷ジョブ管理ソリューション

### TotalFlow PM

『TotalFlow PM』は、機器/ジョブ情報を一元管理、印刷オペレーションの効率化を実現します。

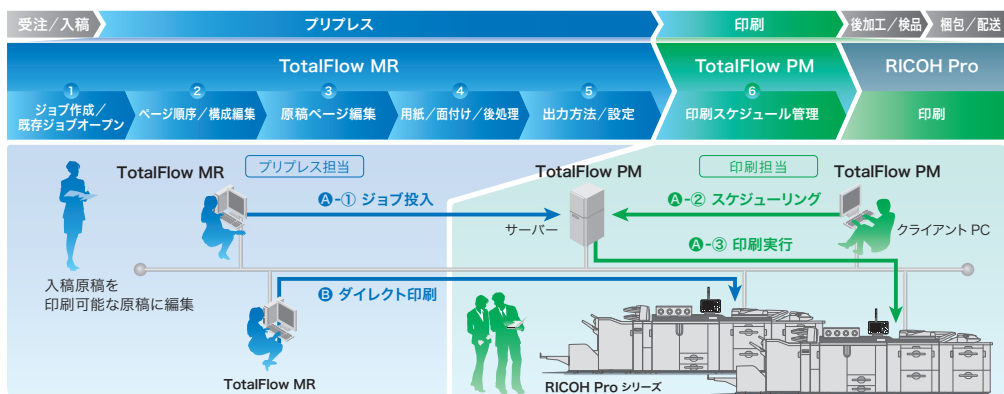

※ A-1・A-2・A-3 は『TotalFlow MR』と『TotalFlow PM』を使用した場合の印刷フロー ※ B は『TotalFlow MR』からダイレクト印刷した場合の印刷フロー

## Scan

RICOH Pro C901Sのみ対応。

# 情報活用の幅を広げる、高度なスキャニングシステム。

### フルカラー・モノクロ75ページ/分の高速スキャン

スキャン読み取り速度はフルカラー 75ページ/分\*、モノクロ75ページ/分\*の高速読み取りを実現しています。

\* A4横送り、200dpi文字モード。原稿サイズ混載時は除く。Fiery Remote Scan時は、フルカラー50ページ/分、モノクロ50ページ/分になります。

### 600dpi\*1の高画質スキャン

100dpi ~ 600dpi\*2の解像度でのスキャンが可能。写真や文字など原稿に応じた最適な画像処理を行います。文字はシャープで鮮明に、写真やグラフィックはモアレやざらつきなく階調性豊かに読み取ることができます。また、OCRのための文書読み取りや図面、地図なども美しく読み取ります。

\*1 A3/B4サイズのフルカラーは400dpiまでとなります。  
\*2 ネットワークTWINドライブ使用時は、最大1,200dpiまでとなります。

### カラーでもデータ容量が軽い「クリアライトPDF」

カラー原稿の色文字/黒文字領域と写真領域を別々に処理することにより、従来のスキャン画像よりも大幅にデータ容量が軽いPDFデータ\*に変換することが可能になりました。読み取り解像度は、200/300/400/600dpiから選択できます。

\* 画像によって圧縮率は異なります。  
※原稿の画質によっては、期待通りのデータサイズや画質を得られない場合があります。

### Fiery Remote Scanに対応

Fiery Remote Scanの多彩なスキャナー機能を搭載。600dpiの高画質読み取りに加え、PDF・TIFF・JPEGのファイル形式に対応しています。

### 多彩なスキャン方法

(スキャン to フォルダ、スキャン to E-Mail、スキャン to URL)  
スキャンした文書はネットワーク上の共有フォルダ (SMB) やFTPサーバー、Eメール\*宛先に直接保存・送信できます。また、Web Image MonitorでデータをダウンロードするためのURLを送信することも可能です。利用目的や業務フロー、ネットワーク環境に合わせて最適なスキャニング方法をお選びいただけます。

\* Eメールできる環境が別途必要になります。

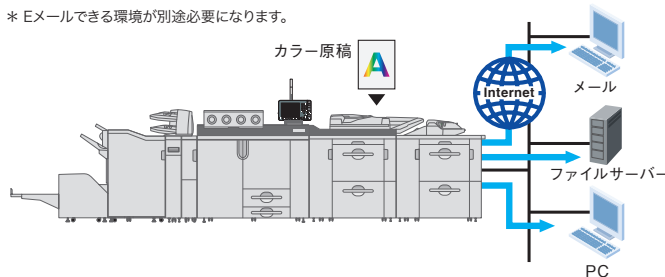

### スキャン画像を確認できるプレビュー機能

スキャンデータを送信する前に、プレビュー画面で画像やファイルサイズを確認することができます。スキャンミスによる再送の手間を減らし、効率的なスキャン作業を実現します。

### パスワード付 暗号化PDF 作成機能

パスワード設定や暗号化を行ったPDFファイルを作成し、スキャンした文書を保護することができます。重要な文書も安心して電子化し、パソコンやファイルサーバーに保存またはEメール送信が可能です。

## 大量文書をスピーディーに処理する、先進のコピー機能。

### カラーもモノクロも高速コピー

8ビームレーザーの採用により、リアル1,200dpi\*1で90ページ/分の連続コピー速度を実現しています。また、ファーストコピーも13.5秒\*2と高速です。

\*1 書き込み解像度。

\*2 A4横送り、等倍、本体第1給紙トレイ、原稿ガラス、フェースアップ排紙時。

### 低コストで訴求力を高める2色コピー

カラー原稿を、黒+赤などの2色の連続階調で再現する2色コピー機能を搭載。低ランニングコストと見やすさを両立させました。

※2色コピーはモノカラー料金としてカウントされます。

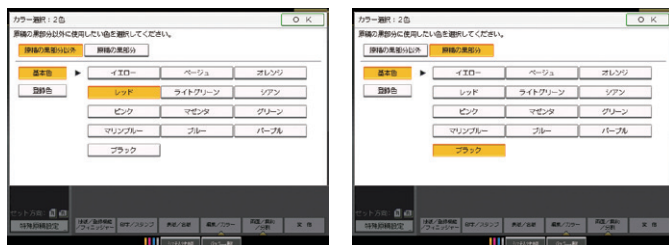

### コピージョブとプリントジョブを融合するドキュメントボックス

#### ■ドキュメントボックス(320GBのHDD×2)

最大3,000文書、12,000ページの原稿をステープルや両面などの設定付きで保存できます。蓄積されている原稿を呼び出せば、前回と同じ設定ですぐに追加コピーができます。

#### ■異なるアプリケーションで作成された文書をまとめて印刷

紙原稿、電子原稿、作成したアプリケーションの違いなどの区別なく、ドキュメントボックスに蓄積された2つ以上の原稿それぞれを結合し、1つの文書として保管・出力できます。

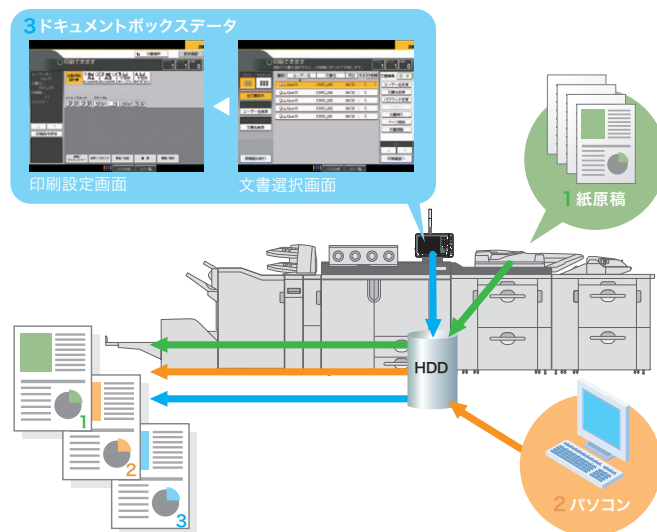

### その他のコピー機能

|      |  |
|------|--|
| 編集機能 | ●リピーコピー ●センター/枠消去 ●内/外消去 ●とじしろ ●センタリング ●クリープとじしろ ●枠消去 ●3辺枠なし |
| 変倍機能 | ●ズーム(25%~400%の拡大・縮小) ●縦横独立/寸法変倍                              |

## Ecology

これからのマシンとして、環境への配慮にもこだわりを。

### 省エネ大賞「省エネルギーセンター会長賞」受賞

財団法人省エネルギーセンター主催平成23年度「省エネ大賞」の製品・ビジネスモデル部門において、先進型省エネ製品を表彰する「省エネルギーセンター会長賞」を受賞しました。



### グリーン購入法に適合

最先端の省エネルギー設計やリサイクル設計により、高い環境性能を実現し、「グリーン購入法」に適合しています。

### 環境影響化学物質の削減(RoHS指令に適合)

2006年7月より規制が開始された欧州RoHS指令(EU電気電子機器危険物質使用制限指令)に従い鉛およびその化合物、六価クロムおよびその化合物、カドミウムおよびその化合物、水銀およびその化合物、PBB、PBDEの使用規制に適合しています。地球環境に配慮したリコーの製品づくりの基本理念は、RICOH Pro C901/C901Sにも息づいています。

# RICOH Pro C901/C901S の主な仕様

## ■本体基本仕様/プリンター機能

|               |  |   |   |
|---------------|--|---|---|
| 商品名           | RICOH Pro C901   |   | RICOH Pro C901S   |
| 機種コード         | 308753   |   | 308754  |
| 形式            | コンソール式   |   |   |
| 方式            | レーザー・静電転写方式、4ドラムタンデム方式   |   |   |
| カラー対応         | フルカラー  |   |   |
| 連続プリント速度      | フルカラー<br>モノクロ  | 60～300g/m <sup>2</sup> : 90ページ/分(A4横送り)、60～300g/m <sup>2</sup> : 90ページ/分(B5横送り)、60～300g/m <sup>2</sup> : 60ページ/分(B4)、60～300g/m <sup>2</sup> : 50ページ/分(A3)   | 60～300g/m <sup>2</sup> : 90ページ/分(A4横送り)、60～300g/m <sup>2</sup> : 90ページ/分(B5横送り)、60～300g/m <sup>2</sup> : 60ページ/分(B4)、60～300g/m <sup>2</sup> : 50ページ/分(A3)                 |
| ファーストプリント*1   | フルカラー<br>モノクロ  | 13.5秒以下(標準トレイ1にてA4横送り印刷時)   | 13.5秒以下(標準トレイ1にてA4横送り印刷時)   |
| 解像度           | 読取時<br>書込時   | —<br>1,200dpi×1,200dpi  | 600dpi×600dpi   |
| 階調            | 256階調  |   |   |
| 変倍率           | 25%～400%   |   |   |
| 用紙サイズ         | トレイ1*2: A4横送り、LT横送り<br>トレイ2: 12×18インチ縦送り～A5縦送り、不定形(139.7×182mm～330.2×458mm)  |   | トレイ1*2: A4横送り、LT横送り<br>トレイ2: 12×18インチ縦送り～A5縦送り、不定形(139.7×182mm～330.2×458mm)<br>トレイ3・4: 12×18インチ縦送り/SRA3縦送り～A5縦送り、不定形(139.7×182mm～330.2×487.7mm)                           |
| 最大印字可能領域      | 320×480mm  |   |   |
| 用紙紙厚*3        | 標準(本体)<br>オプション  | 60～220g/m <sup>2</sup> (52～189kg)<br>A3LCT: 60～300g/m <sup>2</sup> (52～258kg)<br>A4LCT: (トレイ3～4)60～216g/m <sup>2</sup> (52～186kg)、(トレイ5)60～163g/m <sup>2</sup> (52～140kg)<br>手差し: 60～216g/m <sup>2</sup> (52～186kg) | トレイ1・2: 60～220g/m <sup>2</sup> (52～189kg) トレイ3・4: 60～300g/m <sup>2</sup> (52～258kg)<br>A3LCT: 60～300g/m <sup>2</sup> (52～258kg)<br>手差し: 60～216g/m <sup>2</sup> (52～186kg) |
| 給紙方式*4        | 標準(本体)<br>オプション  | 2,200枚(タンデム)×1段+550枚×1段<br>A3LCT: 2,200枚×2段(2連続可) A4LCT: 1,100枚+2,800枚×1段 手差し: 550枚×1段  | 2,200枚(タンデム)×1段+550枚×1段+2,200枚(A3LCT)×2段<br>A3LCT: 2,200枚×2段 手差し: 550枚×1段   |
| 最大給紙量*4       | 12,100枚(A3LCT×2連続+手差しトレイ装着時)   |   |   |
| 排紙量*4*5       | リネー 2500枚/フィニッシャー SR5020: 2,500枚(ソフトトレイ)+250枚(ブルーフトレイ)<br>imgio 3000枚/フィニッシャー SR5000: 3,000枚(ソフトトレイ)+500枚(ブルーフトレイ) |   |   |
| 電源            | 単相 200V、30A、50/60Hz  |   |   |
| 消費電力          | 最大: 5,500W以下 レーザーモード時: 3,200W以下  |   |   |
| ウォームアップタイム*6  | 420秒以下   |   |   |
| 大きさ(幅×奥行き×高さ) | 1,280mm×990mm×1,640mm  |   | 1,255mm×990mm×1,640mm   |
| 質量            | 630kg  |   | 860kg   |
| 騒音*7          | 稼働時: 76dB(A)以下 待機時: 68dB(A)以下  |   |   |
| 推奨使用環境*8      | 湿度10～32℃ 湿度15～80%  |   |   |

\*1 給紙開始から本体排紙完了までの時間。 \*2 オプションimgio A3トレイキット TK5000装着時に最大A3ノビ(305×439mm)までセット可能。 \*3 用紙や設置環境によっては通紙や印字がうまくいかない場合があります。ご使用の際は、一度印刷をして品質を確認してください。 \*4 PPC用紙 タイ76000(70W)使用時。 \*5 用紙によって、枚数が異なります。 \*6 プリンターの使用環境によっては表記より時間がかかる場合があります。 \*7 音響レベル。 \*8 使用時直前の環境の温度、湿度、マシン内部が設置環境になじむまで、使用される用紙の品質によっては印字品質の低下を招く場合があります。

## ■カラーコントローラーの主な仕様

|              |   |
|--------------|---|
| CPU          | Intel Core 2 Duo 3.00GHz  |
| OS           | Windows XP Professional x64 Edition   |
| 対応OS*1       | Windows* 2000*/XP/Vista/7/Server 2003/Server 2008/Server 2008 R2、Mac OS X 10.4.11/10.5.X/10.6.X |
| メモリー         | 2GB   |
| HDD          | 160GB   |
| インターフェース     | イーサネット(100BASE-T/10BASE-T/10BASE-TX)  |
| プリンター言語      | Adobe PostScript3/PDF Ver.1.7   |
| プロトコル        | TCP/IP、AppleTalk  |
| データフォーマット    | PS/PDF/TIFF/EPS   |
| 搭載ソフトウェア印刷言語 | FreeForm/FreeForm2/PPML ver2.2  |
| 搭載フォント       | 和文5書体(ウツクシ-LKL・太ミンA101・中ゴシックBBB・太ゴB101・じゅん101)、欧文138書体  |
| 電源           | 電源は本体とは別に必要   |

\*1 対応OSの最新情報は、リコーホームページにてご確認ください。 \*2 Windows 2000はプリンタードライバーのみサポートしています。

## ■コピー機能(RICOH Pro C901Sのみ対応)

|               |  |
|---------------|--|
| 複写原稿          | 最大A3タテ(297×420mm)、11×17インチ(279.4×431.8mm): シート、ブック原稿、立体物   |
| 複写サイズ         | 12×18インチ縦送り/SRA3縦送り～A5縦送り、不定形(139.7×182mm～330.2×458mm)<br>先端:4.0±0.5mm、左右:2.0±1.5mm、後端:4.0±1.0mm   |
| ファーストコピータイム*1 | モノクロ: 13.5秒 カラー: 13.5秒   |
| 連続複写速度*2      | A3<br>モノクロ: 50ページ/分 カラー: 50ページ/分<br>B4<br>モノクロ: 60ページ/分 カラー: 60ページ/分<br>A4*3<br>モノクロ: 90ページ/分 カラー: 90ページ/分<br>B5*3<br>モノクロ: 90ページ/分 カラー: 90ページ/分 |
| 複写倍率          | 固定<br>1: 1.15、1.22、1.41、2.00、4.00、0.93、0.87、0.82、0.71、0.61、0.50、0.25<br>倍率誤差 等倍 タテ: ±0.5%以下、ヨコ: ±0.8%以下 変倍 タテ・ヨコ: ±1%以下                          |
| 連続複写枚数        | ズーム<br>9,999枚  |

\*1 A4横送り、等倍、本体第1給紙トレイ、原稿ガラス、フェースアップ排紙時。 \*2 メモリーリテンション時。 \*3 横送り時。

## ■スキャナー機能(RICOH Pro C901Sのみ対応)

|           |   |
|-----------|---|
| 形式        | カラーキャナー   |
| 最大原稿読取サイズ | コピー機能仕様準ずる  |
| 読取速度*1    | モノクロ: 75ページ/分 カラー: 75ページ/分  |
| 階調        | モノクロ: 2階調、グレースケール: 256階調、フルカラー: RGB各256階調   |
| インターフェース  | イーサネット(100BASE-T/10BASE-T)  |
| メール送信*2   | 読取解像度(主走査×副走査): 100dpi、150dpi、200dpi、300dpi、400dpi、600dpi*3 対応プロトコル: SMTP 出力フォーマット: TIFF、JPEG、PDF                         |
| ファイル送信*2  | 読取解像度(主走査×副走査): 100dpi、150dpi、200dpi、300dpi、400dpi、600dpi*3 対応プロトコル: SMB、FTP、NCP 出力フォーマット: TIFF、JPEG、PDF                  |
| ネットワーク    | 読取解像度(主走査×副走査): 100～1,200dpiの範囲で指定可能*4<br>対応プロトコル: TCP/IP(IPv4)<br>対応OS: Windows* 2000/XP/Vista/7/Server 2003/Server 2008 |

\*1 A4ヨコ 200dpi時。 \*2 IPv4のみ対応となります。 \*3 A3/B4サイズは、フルカラー 400dpiまでとなります。 \*4 読み取り原稿サイズにより、最大読み取り解像度が変わります。

## ■Fieryスキャナー機能(RICOH Pro C901Sのみ対応)

|           |  |
|-----------|--|
| 形式        | カラーキャナー  |
| 最大原稿読取サイズ | 最大297×432mm  |
| 読取速度*1    | モノクロ: 50ページ/分 カラー: 50ページ/分   |
| 階調        | モノクロ: 2階調、グレースケール: 256階調、フルカラー: RGB各256階調  |
| インターフェース  | イーサネット(100BASE-T/10BASE-T/10BASE-TX)   |
| メール送信     | 読取解像度(主走査×副走査): 100dpi、150dpi、200dpi、300dpi、400dpi、600dpi*2 対応プロトコル: SMTP 出力フォーマット: TIFF、JPEG、PDF  |
| ファイル送信    | 読取解像度(主走査×副走査): 100dpi、150dpi、200dpi、300dpi、400dpi、600dpi*2 送信オプション: SMB、FTP、メールボックス、待機キュー、インターネットファクス 出力フォーマット*3: TIFF、JPEG*4、PDF                                 |
| ネットワーク    | 読取解像度(主走査×副走査): 100dpi、150dpi、200dpi、300dpi、400dpi、600dpi 対応プロトコル: TCP/IP 対応OS: Windows* XP/Vista/7/Server 2003/Server 2008/Server 2008 R2/Mac OS X 10.4.11/10.5.X |

\*1 A4ヨコ 200dpi時。 \*2 A3/B4サイズは、フルカラー 400dpiまでとなります。 \*3 インターネットファクスでの出力フォーマットはTIFFのみとなります。 \*4 JPEGはモノクロ時は選択できません。

## <電源コンセント形状>

RICOH Pro C901/C901Sは200V、30A 対応電源が必要となります。  
<接地形 2P 30A 250V NEMA L6-30型式>



## 本体標準価格(消費税別)

**RICOH Pro C901 12,300,000 円** 搬入設置指導料 89,000 円(消費税別)

**RICOH Pro C901S 15,200,000 円** 搬入設置指導料 96,000 円(消費税別)

※下取機の引き取りについては別途料金が必要です。価格は価格表をご参照ください。※この印刷物に掲載の全商品の価格および料金は、消費税は含まれておりません。ご購入の際は消費税を別途申し受けますので、ご了承ください。

※万が一、本体のハードディスクに不具合が発生した場合、蓄積されたデータや登録したアドレス帳のデータが消失することがあります。データの消失による直接、間接の損害については、当社は一切その責任を負いませんので、あらかじめご了承ください。  
※搬入設置指導料の価格は本製品本体を納品する場です。記載されている搬入設置指導料は、標準的な搬入設置指導作業の場合の参考価格です(詳しい内容につきましては販売担当者におたずねください)。※製品の欠陥、仕様などは、改良のため予告なく変更されていく場合があります。※製品の色は、印刷のため実際とは若干異なる場合があります。※このカタログに記載されている画像サンプルは機能説明のために作成したもので実際の出力サンプルとは異なります。※このカタログに記載されている商品は国内仕様のため海外では使用できません。※Microsoft Windowsは、米国Microsoft Corporationの米国およびその他の国における登録商標です。※Windowsの正式名称は、Microsoft Windows Operating Systemです。※Adobe PostScriptおよびPostScriptロゴはAdobe Systems Incorporated(アドビシステムズ社)およびその子会社の各国での商標もしくは登録商標です。※Macintoshは、米国アップルコンピュータ社の登録商標です。※Intel、Core 2 Duoはアメリカ合衆国およびその他の国におけるインテルコーポレーションまたはその子会社の商標または登録商標です。※EFIおよびFieryは米国特許商標またはその他の国の司法権に基づくElectronics for Imaging, Inc.の登録商標です。※本製品はNetBSD Operating Systemを使用しています。※その他本カタログに記載の会社名および製品名、ロゴマークは各社の商標または登録商標です。※詳しい性能・仕様・制約条件等については、販売担当者に確認ください。

リコーは環境保全を経営の優先課題のひとつと考え、リサイクル活動を推進しています。本製品は、新品と同一の当社品質基準をクリアした、リサイクルパーツが使用されていることがあります。



①国内外で流通する紙幣・貨幣、未使用の郵便切手・官製ハガキ、政府発行の印紙・証券類などをコピーすることは、法律で禁止されています。  
②著作物の全部または一部につき、著作権者の承諾なく複写複製をなす事は著作権法上著作権が制限される場合を除き、禁じられています。ご注意ください。



安全にお使いいただくために…

●ご使用前に「使用説明書」をよくお読みの上、正しくお使いください。●表示された正しい電源・電圧でお使いください。●水、湿気、湯気、ほこり、油煙等の多い場所での使用や設置はしないでください。●アース接続を行ってください。故障や漏電の場合、感電するおそれがあります。

●紙幣、有価証券などをプリンターで印刷すると、その印刷物の使用如何に関わらず法に違反し、罰せられます。(関連法律: 刑法 第148条/第149条/第162条、通貨及証券模造取締法 第1条/第2条、等)

**RICOH**  
imagine. change.

株式会社リコー  
東京都大田区中馬込1-3-6 〒143-8555

<http://www.ricoh.co.jp/pp/pod/>

リコー製品に関するお問い合わせは下記のダイヤルで承っております。

イチイチイチ

リコーテクニカルセンター **0120-892-111**

●受付時間: 平日(月～金)9時～17時(祝祭日、弊社休業日を除く)  
※お問い合わせの内容は対応状況の確認と対応品質の向上のため、録音・記録をさせていただきます。  
※受付時間を含め、記載のサービス内容は予告なく変更になる場合があります。あらかじめご了承ください。  
<http://www.ricoh.co.jp/contact/>  
■リコーにご提供いただいたお客様の個人情報取り扱い方針については、当社ホームページでご確認いただけます。

このカタログはRICOH Pro Cシリーズで印刷しています。

●お問い合わせ・ご用命は…

このカタログの記載内容は、2019年1月現在のものです。

1010PH-1901<34211554>17/P



# RICOH Pro C901 / C901s 価格表

## < 本体 >

(消費税別)

| 商品名             | 品種コード  | 標準価格        | 搬入設置指導料<br><品種コード>303920 |     | 内容  |
|-----------------|--------|-------------|--------------------------|-----|---|
|                 |        |             | A料金                      | B料金 |   |
| RICOH Pro C901  | 308753 | 12,300,000円 | 89,000円                  |     | 外付けカラーコントローラーが含まれています。プリンター、両面機能標準装備です。                 |
| RICOH Pro C901S | 308754 | 15,200,000円 | 96,000円                  |     | 外付けカラーコントローラーが含まれています。プリンター、コピー、スキャナー、A3LCT、両面機能標準装備です。 |

## < 外部オプション >

(消費税別)

| 商品名                        | 品種コード  | 標準価格       | 設置指導料<br><品種コード>303920 |         | 内容  |
|----------------------------|--------|------------|------------------------|---------|---|
|                            |        |            | A料金                    | B料金     |   |
| リコー 2500枚フィニッシャー SR5020    | 315278 | 850,000円   | 7,100円                 | 2,400円  | スタック枚数2,500枚(A4横送り)のフィニッシャー。100枚の4ポジションおよび中継ステابلが可能です。   |
| リコー 2穴パンチユニット PU5020       | 315279 | 50,000円    | 7,100円                 | 2,400円  | リコー 2500枚フィニッシャー SR5020専用2穴パンチユニットです。   |
| リコー トリマー TR5020            | 315280 | 850,000円   | 7,100円                 | 2,400円  | リコー 2500枚フィニッシャー SR5020専用小口断裁ユニットです。  |
| imagio 3000枚フィニッシャー SR5000 | 315910 | 525,000円   | 7,100円                 | 2,400円  | スタック枚数3,000枚(A4横送り)のフィニッシャー。100枚の4ポジションステابلが可能です。  |
| imagio 2/3穴パンチユニット PU5000  | 315911 | 50,000円    | 7,100円                 | 2,400円  | imagio 3000枚フィニッシャー SR5000専用の2穴、3穴パンチユニットです。  |
| リコー 5000枚スタッカー SK5010      | 315283 | 1,420,000円 | 6,300円                 | 1,600円  | 5,000枚収容可能な台車付きスタッカーです。2連続まで可能です。   |
| リコー ペーパーカート タイプ5010        | 315284 | 60,000円    | 6,300円                 | 1,600円  | リコー 5000枚スタッカー SK5010専用の増設用台車です。  |
| RICOH くるみ製本機 GB5000        | 315167 | 3,600,000円 | 28,300円                | 23,600円 | 後処理でくるみ製本が可能です。   |
| RICOH リング製本機 RB5000        | 315166 | 1,980,000円 | 12,600円                | 7,900円  | 後処理でリング製本が可能です。   |
| imagio Z折りユニット ZF4000      | 315887 | 600,000円   | 7,800円                 | 3,100円  | 後処理でZ折りすることが可能です。<br>リコー 2500枚フィニッシャー SR5020または、imagio 3000枚フィニッシャー SR5000が必要です。                      |
| リコー インサートフィーター CI5010      | 515561 | 225,000円   | 7,100円                 | 2,400円  | おもて/うら表紙、合紙挿入用フィーター。200枚(80g/m <sup>2</sup> )×2段給紙が可能です。  |
| リコー 用紙冷却ユニット タイプ5000       | 308664 | 450,000円   | 6,300円                 | 1,600円  | 印刷された用紙を冷却するオプションです。  |
| リコー エア分離ユニット タイプ5000       | 308740 | 380,000円   | 14,100円                | 4,700円  | 用紙先端に空気を噴射して、定着部での用紙分離性を向上させるオプションです。   |
| imagio A3トレイキット TK5000     | 315904 | 100,000円   | 7,100円                 | 2,400円  | 本体第1給紙トレイを最大305×439mmの用紙までセット可能にします。  |
| リコー A3LCT RT5050           | 308741 | 800,000円   | 7,100円                 | 2,400円  | 2段、最大4,400枚の大量給紙トレイです。RICOH Pro C901に装着時は2連続まで装着可能です。<br>リコー A4LCT RT5030との同時装着はできません。                |
| リコー A3LCT 中継ユニット BU5000    | 515539 | 80,000円    | 7,800円                 | 3,100円  | リコー A3LCT RT5050の2連続時(RICOH Pro C901)、1台増設時(RICOH Pro C901S)に必要です。                                    |
| リコー A4LCT RT5030           | 315285 | 500,000円   | 7,100円                 | 2,400円  | 3段、最大5,000枚(A4横送り)の大量給紙トレイです。<br>リコー A3LCT RT5050との同時装着はできません。RICOH Pro C901Sには装着できません。               |
| imagio 手差しトレイ BY5000       | 315906 | 100,000円   | 7,800円                 | 3,100円  | 最大330.2×487.7mm(13×19.2インチ)、550枚セット可能な手差しトレイ。<br>装着にはリコー A3LCT RT5050が必要です。リコー A4LCT RT5030には装着できません。 |
| RICOH リングオープナー タイプA        | 315175 | 5,000円     | -                      | -       | 製本のリングを手動で解除、再勘合するための器具です。  |
| RICOH リングカートリッジ RB5000     | 315176 | 29,800円    | -                      | -       | リングを充填する予備用カートリッジです。  |
| リコーPPCフットスイッチ タイプA*        | 318000 | 20,000円    | 6,300円                 | 1,600円  | スタートキーを足踏みで可能にします。  |

\* RICOH Pro C901Sのみ対応。

※設置調整料は、本体と同時に設置の場合はB料金となります。本体納入後、オプションを取り付ける場合は、1オプションがA料金、他オプションはB料金となります。

## < その他オプション >

(消費税別)

| 商品名                        | 品種コード  | 標準価格     | 設置指導料<br><品種コード>303920 |        | 内容  |
|----------------------------|--------|----------|------------------------|--------|---|
|                            |        |          | A料金                    | B料金    |   |
| リコー 設置プレート タイプ5000(2枚組)    | 308580 | 48,000円  | 20,200円                | 800円   | RICOH Pro C901/C901Sを設置するための敷板。(2枚組)  |
| リコー集計管理ICカード タイプR1         | 315955 | 125,000円 | 12,500円                | 7,800円 | RICOH Pro C901/C901Sの利用枚数をICカードで集計管理するシステムです。装着にはimagio 課金用インターフェースボード タイプ3が必要です。詳細は、リコー 集計管理 ICカード タイプR1の製品情報をご確認ください。 |
| リコーキーカード MK1               | 318194 | 83,000円  | 9,400円                 | 4,700円 | 部門別、個人別にコピー/プリンターの集計を管理するキーカードです。<br>装着にはimagio 課金用インターフェースボード タイプ3が必要です。   |
| imagio 課金用インターフェースボード タイプ3 | 315902 | 7,000円   | 7,900円                 | 3,200円 | キーカード MK1と接続するときに必要です。MFモードで使用します。  |
| リコーMK1用LAN接続キット タイプB       | 315956 | 95,000円  | 7,800円                 | 3,100円 | リコー MK1 用 LAN 接続集計用インターフェースです。  |

※詳細は販売担当へご確認ください。

※設置調整料は、本体と同時に設置の場合はB料金となります。本体納入後、オプションを取り付ける場合は、1オプションがA料金、他オプションはB料金となります。

## < EFIオプション >

(消費税別)

| 商品名   | 品種コード  | 標準価格     | 設置指導料<br><品種コード>303920 |         | 内容  |
|---|--------|----------|------------------------|---------|---|
|   |        |          | A料金                    | B料金     |   |
| EFI SeeQuence Compose                               | 308770 | 350,000円 | 6,300円                 | 1,600円  | スプールされたジョブのデータ統合や編集が可能です。   |
| Fiery Graphic Arts Package, Premium Edition Upgrade | 308771 | 600,000円 | 6,300円                 | 1,600円  | Fiery Graphic Arts Packageの機能をさらに強化し、拡張したパッケージです。   |
| EFI Color Profiler Suite 4(ES-2000付)                | 512516 | 375,000円 | 6,300円                 | 1,600円  | ICCプロファイルの作成から編集、品質管理までの機能を網羅した統合パッケージです。(測色器付)   |
| EFI Color Profiler Suite 4(ソフトのみ)                   | 512517 | 238,000円 | 6,300円                 | 1,600円  | ICCプロファイルの作成から編集、品質管理までの機能を網羅した統合パッケージです。(測色器無)   |
| EFI Spectrometer ES-2000                            | 512519 | 150,000円 | 6,300円                 | 1,600円  | キャリブレーションを行うための測色器です。   |
| EFI Color Profiler Suite 3 to 4 Upgrade*            | 512518 | 122,000円 | 6,300円                 | 1,600円  | Color Profiler Suite 3からColor Profiler Suite 4にバージョンアップするライセンスです。                             |
| EFI Color Profiler Suite 2 to 4 Upgrade*            | 512538 | 165,000円 | 6,300円                 | 1,600円  | Color Profiler Suite 2からColor Profiler Suite 4にバージョンアップするライセンスです。                             |
| EFI FACI Kit  | 308768 | 300,000円 | 11,000円                | 6,300円  | カラーコントローラー用のディスプレイ・キーボード・テーブルのセットです。  |
| E-41 OSアップグレードキット                                   | 512741 | 82,000円  | 42,200円                | 37,500円 | リコー カラーコントローラー E-41のOSをWindows 7 Professional for Embedded Systems (64bit)へアップグレードするためのキットです。 |

\* EFI Color Profiler Suiteはお客様の購入時期によってソフトウェアのバージョンが異なります。ご使用のバージョンを確認してからご購入ください。

## < リコー個人認証システム\* >

(消費税別)

| 商品名                         | 品種コード  | 標準価格    | 内容  |
|-----------------------------|--------|---------|---|
| リコー 個人認証カード タイプR1-07        | 315136 | 5,000円  | 個人認証する際に必要となる本体に装着するSDカードです。  |
| リコー 個人認証 ICカード R/W タイプR1    | 315927 | 47,000円 | 個人認証する際に必要となる本体に接続するICカードリーダー/ライター。接続にはリコー USB2.0ケーブル タイプミニBが必要です。                                      |
| リコー 個人認証 ICカード R/W タイプR1-PC | 315928 | 48,000円 | ユーザーカード・管理者カード(ICカード)を発行する際に必要となるPCに接続するICカードリーダー/ライター。<br>PCでユーザーカード(ICカード)認証して本体機器の機能を使用する際にも必要となります。 |
| リコー ICカード タイプR1             | 315929 | 15,000円 | リコー個人認証システムで、ユーザーカード、管理者カードとして利用するICカード。10枚セットとなります。  |
| リコー ICカード管理ソフト タイプR1        | 315931 | 23,000円 | ユーザーカード・管理者カード(ICカード)を発行・管理するために必要となるソフトウェアです。  |

\* RICOH Pro C901Sのみ対応。※設置調整料および保守料が別途必要になります。詳細は販売担当へご確認ください。

## < インターフェースケーブル\* >

(消費税別)

| 商品名                   | 品種コード  | 標準価格   | 設置調整料 |     | 内容                              |
|-----------------------|--------|--------|-------|-----|---------------------------------|
|                       |        |        | A料金   | B料金 |                                 |
| リコー USB2.0ケーブル タイプミニB | 315134 | 2,500円 | -     | -   | AコネクタオスミニBコネクタ(Spin)のUSBケーブルです。 |

\* RICOH Pro C901Sのみ対応。※リコー 個人認証 ICカード R/W タイプR1接続時に必要です。

### 保守について

RICOH Pro C901/C901Sは保守サービスとして、ハイエンド・メンテナンス・サービス(HMS)とスポット保守のいずれかをお選びいただけます。  
詳細は、販売担当へご確認ください。

# RICOH Pro C901 おすすめモデル価格

## スタンダードモデル

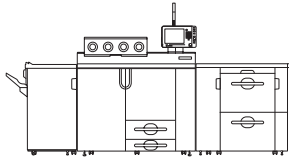

(消費税別)

| 商品名   | 標準価格        | 設置調整料     |
|---|-------------|-----------|
| RICOH Pro C901*1  | 12,300,000円 | 89,000円*2 |
| imago 3000枚フィニッシャー SR5000   | 525,000円    | 2,400円    |
| リコー A3LCT RT5050  | 800,000円    | 2,400円    |
| Fiery Graphic Arts Package, Premium Edition Upgrade                                     | 600,000円    | 1,600円    |
| EFI Color Profiler Suite 4(ES-2000付)  | 375,000円    | 1,600円    |
| リコー 設置プレート タイプ5000(2枚組)×4セット  | 192,000円    | 3,200円    |
| 本体・オプション計   | 14,792,000円 | 100,200円  |
| RICOH Pro C901シリーズ EFI Fiery 基本ソフトウェア<br>操作教育 プリンター編(オンサイト)*3                           | 144,000円/回  | —         |
| RICOH Pro C901シリーズ Fiery Graphic Arts Package,<br>Premium Edition Upgrade 操作教育(オンサイト)*3 | 72,000円/回   | —         |
| RICOH Pro C901シリーズ EFI Color Profiler Suite<br>操作教育(オンサイト)*3                            | 96,000円/回   | —         |
| EFI Fiery 操作教育メニュー計   | 312,000円/回  | —         |
| 組み合わせ価格   | 15,104,000円 | 100,200円  |

## 中継製本モデル

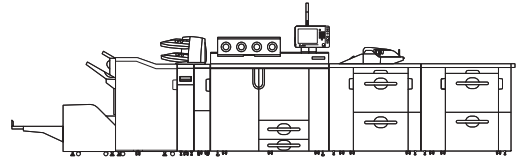

(消費税別)

| 商品名   | 標準価格        | 設置調整料     |
|---|-------------|-----------|
| RICOH Pro C901*1  | 12,300,000円 | 89,000円*2 |
| リコー 2500枚フィニッシャー SR5020   | 850,000円    | 2,400円    |
| リコー 2穴パンチユニット PU5020  | 50,000円     | 2,400円    |
| リコー トリマー TR5020   | 850,000円    | 2,400円    |
| リコー A3LCT RT5050(2連結)   | 1,600,000円  | 4,800円    |
| リコー A3LCT 中継ユニット BU5000   | 80,000円     | 3,100円    |
| リコー インサートフィーダー CI5010   | 225,000円    | 2,400円    |
| imago Z折りユニット ZF4000  | 600,000円    | 3,100円    |
| imago 手差しトレイ BY5000   | 100,000円    | 3,100円    |
| Fiery Graphic Arts Package, Premium Edition Upgrade                                     | 600,000円    | 1,600円    |
| EFI Color Profiler Suite 4(ES-2000付)  | 375,000円    | 1,600円    |
| リコー 設置プレート タイプ5000(2枚組)×7セット  | 336,000円    | 5,600円    |
| 本体・オプション計   | 17,966,000円 | 121,500円  |
| RICOH Pro C901シリーズ EFI Fiery 基本ソフトウェア<br>操作教育 プリンター編(オンサイト)*3                           | 144,000円/回  | —         |
| RICOH Pro C901シリーズ Fiery Graphic Arts Package,<br>Premium Edition Upgrade 操作教育(オンサイト)*3 | 72,000円/回   | —         |
| RICOH Pro C901シリーズ EFI Color Profiler Suite<br>操作教育(オンサイト)*3                            | 96,000円/回   | —         |
| EFI Fiery 操作教育メニュー計   | 312,000円/回  | —         |
| 組み合わせ価格   | 18,278,000円 | 121,500円  |

## くみ製本モデル

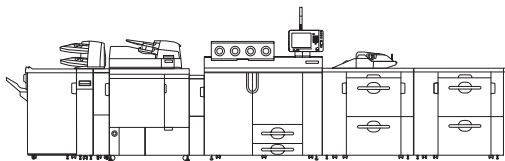

(消費税別)

| 商品名   | 標準価格        | 設置調整料     |
|---|-------------|-----------|
| RICOH Pro C901*1  | 12,300,000円 | 89,000円*2 |
| imago 3000枚フィニッシャー SR5000   | 525,000円    | 2,400円    |
| imago 2/3穴パンチユニット PU5000  | 50,000円     | 2,400円    |
| リコー A3LCT RT5050(2連結)   | 1,600,000円  | 4,800円    |
| リコー A3LCT 中継ユニット BU5000   | 80,000円     | 3,100円    |
| リコー インサートフィーダー CI5010   | 225,000円    | 2,400円    |
| RICOH くみ製本機 GB5000  | 3,600,000円  | 23,600円   |
| imago Z折りユニット ZF4000  | 600,000円    | 3,100円    |
| imago 手差しトレイ BY5000   | 100,000円    | 3,100円    |
| Fiery Graphic Arts Package, Premium Edition Upgrade                                     | 600,000円    | 1,600円    |
| EFI Color Profiler Suite 4(ES-2000付)  | 375,000円    | 1,600円    |
| リコー 設置プレート タイプ5000(2枚組)×7セット  | 336,000円    | 5,600円    |
| 本体・オプション計   | 20,391,000円 | 142,700円  |
| RICOH Pro C901シリーズ EFI Fiery 基本ソフトウェア<br>操作教育 プリンター編(オンサイト)*3                           | 144,000円/回  | —         |
| RICOH Pro C901シリーズ Fiery Graphic Arts Package,<br>Premium Edition Upgrade 操作教育(オンサイト)*3 | 72,000円/回   | —         |
| RICOH Pro C901シリーズ EFI Color Profiler Suite<br>操作教育(オンサイト)*3                            | 96,000円/回   | —         |
| EFI Fiery 操作教育メニュー計   | 312,000円/回  | —         |
| 組み合わせ価格   | 20,703,000円 | 142,700円  |

## 大容量スタッカーモデル

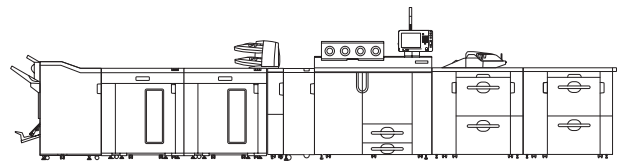

(消費税別)

| 商品名   | 標準価格        | 設置調整料     |
|---|-------------|-----------|
| RICOH Pro C901*1  | 12,300,000円 | 89,000円*2 |
| リコー 2500枚フィニッシャー SR5020   | 850,000円    | 2,400円    |
| リコー 2穴パンチユニット PU5020  | 50,000円     | 2,400円    |
| リコー A3LCT RT5050(2連結)   | 1,600,000円  | 4,800円    |
| リコー A3LCT 中継ユニット BU5000   | 80,000円     | 3,100円    |
| リコー インサートフィーダー CI5010   | 225,000円    | 2,400円    |
| リコー 5000枚スタッカー SK5010(2連結)  | 2,840,000円  | 3,200円    |
| リコー 用紙冷却ユニット タイプ5000  | 450,000円    | 1,600円    |
| imago 手差しトレイ BY5000   | 100,000円    | 3,100円    |
| Fiery Graphic Arts Package, Premium Edition Upgrade                                     | 600,000円    | 1,600円    |
| EFI Color Profiler Suite 4(ES-2000付)  | 375,000円    | 1,600円    |
| リコー 設置プレート タイプ5000(2枚組)×8セット  | 384,000円    | 6,400円    |
| 本体・オプション計   | 19,854,000円 | 121,600円  |
| RICOH Pro C901シリーズ EFI Fiery 基本ソフトウェア<br>操作教育 プリンター編(オンサイト)*3                           | 144,000円/回  | —         |
| RICOH Pro C901シリーズ Fiery Graphic Arts Package,<br>Premium Edition Upgrade 操作教育(オンサイト)*3 | 72,000円/回   | —         |
| RICOH Pro C901シリーズ EFI Color Profiler Suite<br>操作教育(オンサイト)*3                            | 96,000円/回   | —         |
| EFI Fiery 操作教育メニュー計   | 312,000円/回  | —         |
| 組み合わせ価格   | 20,166,000円 | 121,600円  |

\*1 カラーコントローラーを含みます。 \*2 搬入料と基本操作指導料を含みます。

\*3 記載の金額は、A料金になります。1日に複数メニューを実施する場合、または1つのメニューを2日間で実施する場合は、料金が異なりますので、営業担当者にご相談ください。

※本体の耐荷重を均一化させるために、オプションのリコー 設置プレート タイプ5000(2枚組)を必要セット分ご購入を推奨いたします。

※キャリアレーションを行うために、オプションのEFI Color Profiler Suite 4(ES-2000付)のご購入をおすすめいたします。

# RICOH Pro C901s おすすめモデル価格

## スタンダードモデル

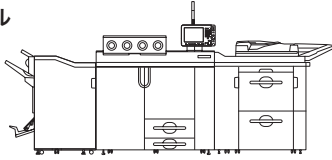

(消費税別)

| 商品名   | 標準価格        | 設置調整料     |
|---|-------------|-----------|
| RICOH Pro C901S*1   | 15,200,000円 | 96,000円*2 |
| リコー 2500枚フィニッシャー SR5020   | 850,000円    | 2,400円    |
| Fiery Graphic Arts Package, Premium Edition Upgrade                                     | 600,000円    | 1,600円    |
| EFI Color Profiler Suite 4(ES-2000付)  | 375,000円    | 1,600円    |
| リコー 設置プレート タイプ5000(2枚組)×5セット  | 240,000円    | 4,000円    |
| 本体・オプション計   | 17,265,000円 | 105,600円  |
| RICOH Pro C901シリーズ EFI Fiery 基本ソフトウェア<br>操作教育 プリンター編(オンサイト)*3                           | 144,000円/回  | —         |
| RICOH Pro C901シリーズ EFI Fiery 基本ソフトウェア<br>操作教育 スキャナー編(オンサイト)*3                           | 48,000円/回   | —         |
| RICOH Pro C901シリーズ Fiery Graphic Arts Package,<br>Premium Edition Upgrade 操作教育(オンサイト)*3 | 72,000円/回   | —         |
| RICOH Pro C901シリーズ EFI Color Profiler Suite<br>操作教育(オンサイト)*3                            | 96,000円/回   | —         |
| EFI Fiery 操作教育メニュー計   | 360,000円/回  | —         |
| 組み合わせ価格   | 17,625,000円 | 105,600円  |

## 中継製本モデル

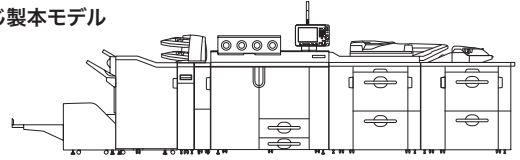

(消費税別)

| 商品名   | 標準価格        | 設置調整料     |
|---|-------------|-----------|
| RICOH Pro C901S*1   | 15,200,000円 | 96,000円*2 |
| リコー 2500枚フィニッシャー SR5020   | 850,000円    | 2,400円    |
| リコー 2穴パンチユニット PU5020  | 50,000円     | 2,400円    |
| リコー トリマー TR5020   | 850,000円    | 2,400円    |
| リコー A3LCT RT5050  | 800,000円    | 2,400円    |
| リコー A3LCT 中継ユニット BU5000   | 80,000円     | 3,100円    |
| リコー インサートフィーダー CI5010   | 225,000円    | 2,400円    |
| imago Z折りユニット ZF4000  | 600,000円    | 3,100円    |
| imago 手差しトレイ BY5000   | 100,000円    | 3,100円    |
| Fiery Graphic Arts Package, Premium Edition Upgrade                                     | 600,000円    | 1,600円    |
| EFI Color Profiler Suite 4(ES-2000付)  | 375,000円    | 1,600円    |
| リコー 設置プレート タイプ5000(2枚組)×7セット  | 336,000円    | 5,600円    |
| 本体・オプション計   | 20,066,000円 | 126,100円  |
| RICOH Pro C901シリーズ EFI Fiery 基本ソフトウェア<br>操作教育 プリンター編(オンサイト)*3                           | 144,000円/回  | —         |
| RICOH Pro C901シリーズ EFI Fiery 基本ソフトウェア<br>操作教育 スキャナー編(オンサイト)*3                           | 48,000円/回   | —         |
| RICOH Pro C901シリーズ Fiery Graphic Arts Package,<br>Premium Edition Upgrade 操作教育(オンサイト)*3 | 72,000円/回   | —         |
| RICOH Pro C901シリーズ EFI Color Profiler Suite<br>操作教育(オンサイト)*3                            | 96,000円/回   | —         |
| EFI Fiery 操作教育メニュー計   | 360,000円/回  | —         |
| 組み合わせ価格   | 20,426,000円 | 126,100円  |

## くすみ製本モデル

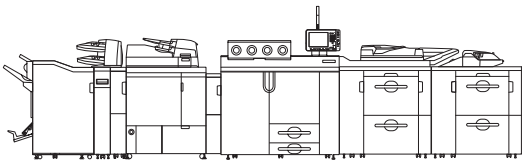

(消費税別)

| 商品名   | 標準価格        | 設置調整料     |
|---|-------------|-----------|
| RICOH Pro C901S*1   | 15,200,000円 | 96,000円*2 |
| リコー 2500枚フィニッシャー SR5020   | 850,000円    | 2,400円    |
| リコー 2穴パンチユニット PU5020  | 50,000円     | 2,400円    |
| リコー A3LCT RT5050  | 800,000円    | 2,400円    |
| リコー A3LCT 中継ユニット BU5000   | 80,000円     | 3,100円    |
| リコー インサートフィーダー CI5010   | 225,000円    | 2,400円    |
| RICOH くすみ製本機 GB5000   | 3,600,000円  | 23,600円   |
| imago Z折りユニット ZF4000  | 600,000円    | 3,100円    |
| imago 手差しトレイ BY5000   | 100,000円    | 3,100円    |
| Fiery Graphic Arts Package, Premium Edition Upgrade                                     | 600,000円    | 1,600円    |
| EFI Color Profiler Suite 4(ES-2000付)  | 375,000円    | 1,600円    |
| リコー 設置プレート タイプ5000(2枚組)×7セット  | 336,000円    | 5,600円    |
| 本体・オプション計   | 22,816,000円 | 147,300円  |
| RICOH Pro C901シリーズ EFI Fiery 基本ソフトウェア<br>操作教育 プリンター編(オンサイト)*3                           | 144,000円/回  | —         |
| RICOH Pro C901シリーズ EFI Fiery 基本ソフトウェア<br>操作教育 スキャナー編(オンサイト)*3                           | 48,000円/回   | —         |
| RICOH Pro C901シリーズ Fiery Graphic Arts Package,<br>Premium Edition Upgrade 操作教育(オンサイト)*3 | 72,000円/回   | —         |
| RICOH Pro C901シリーズ EFI Color Profiler Suite<br>操作教育(オンサイト)*3                            | 96,000円/回   | —         |
| EFI Fiery 操作教育メニュー計   | 360,000円/回  | —         |
| 組み合わせ価格   | 23,176,000円 | 147,300円  |

## 大容量スタッカーモデル

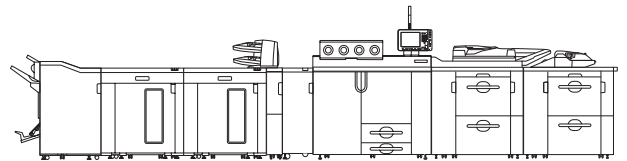

(消費税別)

| 商品名   | 標準価格        | 設置調整料     |
|---|-------------|-----------|
| RICOH Pro C901S*1   | 15,200,000円 | 96,000円*2 |
| リコー 2500枚フィニッシャー SR5020   | 850,000円    | 2,400円    |
| リコー 2穴パンチユニット PU5020  | 50,000円     | 2,400円    |
| リコー A3LCT RT5050  | 800,000円    | 2,400円    |
| リコー A3LCT 中継ユニット BU5000   | 80,000円     | 3,100円    |
| リコー インサートフィーダー CI5010   | 225,000円    | 2,400円    |
| リコー 5000枚スタッカー SK5010(2連結)  | 2,840,000円  | 3,200円    |
| リコー 用紙冷却ユニット タイプ5000  | 450,000円    | 1,600円    |
| imago 手差しトレイ BY5000   | 100,000円    | 3,100円    |
| Fiery Graphic Arts Package, Premium Edition Upgrade                                     | 600,000円    | 1,600円    |
| EFI Color Profiler Suite 4(ES-2000付)  | 375,000円    | 1,600円    |
| リコー 設置プレート タイプ5000(2枚組)×8セット  | 384,000円    | 6,400円    |
| 本体・オプション計   | 21,954,000円 | 126,200円  |
| RICOH Pro C901シリーズ EFI Fiery 基本ソフトウェア<br>操作教育 プリンター編(オンサイト)*3                           | 144,000円/回  | —         |
| RICOH Pro C901シリーズ EFI Fiery 基本ソフトウェア<br>操作教育 スキャナー編(オンサイト)*3                           | 48,000円/回   | —         |
| RICOH Pro C901シリーズ Fiery Graphic Arts Package,<br>Premium Edition Upgrade 操作教育(オンサイト)*3 | 72,000円/回   | —         |
| RICOH Pro C901シリーズ EFI Color Profiler Suite<br>操作教育(オンサイト)*3                            | 96,000円/回   | —         |
| EFI Fiery 操作教育メニュー計   | 360,000円/回  | —         |
| 組み合わせ価格   | 22,314,000円 | 126,200円  |

\*1 カラーコントローラーを含みます。 \*2 搬入料と基本操作指導料を含みます。

\*3 記載の金額は、A料金になります。1日に複数メニューを実施する場合、または1つのメニューを2日間で実施する場合は、料金が異なりますので、営業担当者にご相談ください。

※本体の耐荷重を均一化させるために、オプションのリコー 設置プレート タイプ5000(2枚組)を必要セット分ご購入することをおすすめいたします。

※キャリアプレーションを行うために、オプションのEFI Color Profiler Suite 4(ES-2000付)のご購入をおすすめいたします。

※ユーザー認証機能の設置指導料は含まれておりません。

# RICOH Pro C901 / C901s サポートメニュー

## < EFI Fiery 操作教育メニュー >

(消費税別)

|         | 商品名  | 目安時間  | 品種コード  | 標準価格       |            |
|---------|--|-------|--------|------------|------------|
|         |  |       |        | A料金        | B料金        |
| 集合教育    | RICOH Pro C901シリーズ EFI Fiery 基本ソフトウェア 操作教育 プリンター編(集合)                              | 約600分 | 303923 | 40,000円/人  | —          |
|         | RICOH Pro C901シリーズ EFI Fiery 基本ソフトウェア 操作教育 スキャナー編(集合)                              | 約120分 |        | 8,000円/人   | —          |
|         | RICOH Pro C901シリーズ EFI SeeSequence Compose 操作教育(集合)                                | 約240分 |        | 16,000円/人  | —          |
|         | RICOH Pro C901シリーズ Fiery Graphic Arts Package, Premium Edition Upgrade 操作教育(集合)    | 約240分 |        | 16,000円/人  | —          |
|         | RICOH Pro C901シリーズ EFI Color Profiler Suite 操作教育(集合)                               | 約360分 |        | 24,000円/人  | —          |
| オンサイト教育 | RICOH Pro C901シリーズ EFI Fiery 基本ソフトウェア 操作教育 プリンター編(オンサイト)                           | 約600分 |        | 144,000円/回 | 120,000円/回 |
|         | RICOH Pro C901シリーズ EFI Fiery 基本ソフトウェア 操作教育 スキャナー編(オンサイト)                           | 約120分 |        | 48,000円/回  | 24,000円/回  |
|         | RICOH Pro C901シリーズ EFI SeeSequence Compose 操作教育(オンサイト)                             | 約240分 |        | 72,000円/回  | 48,000円/回  |
|         | RICOH Pro C901シリーズ Fiery Graphic Arts Package, Premium Edition Upgrade 操作教育(オンサイト) | 約240分 |        | 72,000円/回  | 48,000円/回  |
|         | RICOH Pro C901シリーズ EFI Color Profiler Suite 操作教育(オンサイト)                            | 約360分 |        | 96,000円/回  | 72,000円/回  |
|         | RICOH Pro C901シリーズ EFI ソフトウェア 操作教育 延長1時間(オンサイト)                                    | —     |        | —          | 12,000円/回  |
|         | EFI ソフトウェア操作教育フォロー教育(オンサイト)  | 約120分 |        | 48,000円/回  | —          |
|         | EFI ソフトウェア操作教育業務支援対応(オンサイト) 1日   | 約360分 |        | 96,000円/回  | —          |
|         | EFI ソフトウェア操作教育フォロー教育(オンサイト)/業務支援対応(オンサイト) 延長1時間                                    | 約60分  |        | —          | 12,000円/回  |
|         | EFI Fiery 基本ソフトウェア 操作教育 プリンター編(Windows版)テキスト                                       | —     |        | —          | 9,300円/冊   |
|         | EFI Fiery 基本ソフトウェア 操作教育 プリンター編 (Mac版)テキスト  | —     | —      | 9,300円/冊   | —          |
|         | EFI Fiery 基本ソフトウェア 操作教育 スキャナー編テキスト   | —     | —      | 3,300円/冊   | —          |
|         | EFI SeeSequence Compose 操作教育テキスト   | —     | —      | 2,700円/冊   | —          |
|         | Fiery Graphic Arts Package, Premium Edition Upgrade操作教育テキスト                        | —     | —      | 3,500円/冊   | —          |
|         | EFI Color Profiler Suite 操作教育テキスト  | —     | —      | 4,000円/冊   | —          |

※料金について 実施内容によって料金が異なります。詳細は、販売担当者にご確認ください。・複数メニューを1日で行う場合は、1メニュー目はA料金、2メニュー目以降はB料金になります。・1メニューを複数日数で行う場合は、料金が異なります。・集合教育の開催場所までの諸経費はお客様負担となります。・オンサイトの教育開催場所によっては、別途費用がかかる場合があります。・用紙代など教育にかかる諸経費はお客様負担となります。・受講される人数によっては、料金が異なる場合があります。・集合教育に使用するパソコンのOSはWindowsです。

## < POD業務向けブリプレス/印刷ジョブ管理ソリューション >

(消費税別)

| 商品名          | 品種コード  | 標準価格     | 内容  |
|--------------|--------|----------|---|
| TotalFlow MR | 302653 | 600,000円 | ブリプレス作業を快適に革新するPOD向け印刷ジョブ編集/設定ソフトウェアです。       |
| TotalFlow PM | 302657 | 400,000円 | 印刷オペレーションの効率化を実現するPOD向け印刷ジョブ/プリンター管理ソフトウェアです。 |

※詳細は、販売担当者にご確認ください。

## < TotalFlow® ビジネス支援シリーズ >

(消費税別)

| 商品名                   | 品種コード  | 標準価格               | 内容   |
|-----------------------|--------|--------------------|--|
| 事業戦略・人材マネジメント入門研修     | 302095 | 250,000円/約4時間×1回   | お客様の現状の事業分析から、効率的なPOD事業化に向けた検討方法、事業戦略の構築と計画達成のための人材マネジメントを支援します。お客様とお打合せした内容を研修・個別コンサル形式などご要望に合わせた構成でご提供します。 |
| 事業戦略・人材マネジメント標準研修     | 302096 | 750,000円/約4時間×3回   |  |
| 事業戦略・人材マネジメントコンサルティング | 302097 | 個別見積/個別設定          |  |
| 売上拡大研修                | 302094 | 20,000円/約4時間×1回/1名 | 複数企業参加のコンサルティング型グループ研修です。「新しいマーケティングシナリオ作り」を体験いただけます。  |
| ビジネスマーケティング入門研修       | 302098 | 250,000円/約4時間×1回   | 自社の強みを活かすPOD事業のビジネスモデルの構築支援など、企業戦略に沿った具体的な戦術策定を支援します。お客様とお打合せした内容を研修・コンサルティング形式でご提供します。                      |
| ビジネスマーケティング標準研修       | 302099 | 750,000円/約4時間×3回   |  |
| ビジネスマーケティングコンサルティング   | 302164 | 個別見積/個別設定          |  |

※詳細は、販売担当者にご確認ください。

## < TotalFlow® ワークフロー構築支援シリーズ >

(消費税別)

| 商品名   | 品種コード  | 標準価格            | 内容  |
|---|--------|-----------------|---|
| TotalFlow®カラーマネジメント支援サービス (ICCプロファイル作成サービス) | 303852 | 50,000円/1プロファイル | お客様の使用される用紙に合わせた、RICOH Pro Cシリーズ用ICCプロファイルをオフサイトで作成します。           |
| TotalFlow®カラーマネジメント支援サービス (カラーマッチングサービス)    | 303853 | 200,000円/1マッチング | ターゲット印刷に合わせたICCプロファイルベースの色調整をオンサイトで実施します。                         |
| 運用支援トレーニング                                  | 303748 | 個別見積/個別設定       | お客様のPODワークフローの構築、運用環境に合わせた実施トレーニングなどのPOD業務の迅速な立上げ、安定稼働の実施をご支援します。 |

※詳細は、販売担当者にご確認ください。

## < TotalFlow® 業務改善支援シリーズ >

(消費税別)

| 商品名          | 品種コード  | 標準価格              | 内容  |
|--------------|--------|-------------------|---|
| 物流改善コンサルティング | 302091 | 300,000円/約7時間/2訪問 | お客様と実施方針について合意後、物流倉庫の現地確認を含めたコンサルティングを実施します。物流業務フローを分析し、改善提案を実施します。 |

※詳細は、販売担当者にご確認ください。

## < TotalFlow® 人材育成支援シリーズ >

(消費税別)

| 商品名             | 品種コード  | 標準価格         | 内容  |
|-----------------|--------|--------------|---|
| PDFワークフロー研修     | 302165 | 60,000円/約3時間 | [PDF/Adobe Acrobatの活用ノウハウについて] ※技術者/オペレーター向け                    |
| カラーマネジメント研修     | 302166 |              | カラーマネジメント「RGB/CMYKの使い方」 ※技術者/オペレーター向け                           |
| レイアウト組版研修       | 302167 |              | [Adobe InDesignの活用] ※技術者/オペレーター向け                               |
| 画像編集・レタッチ研修     | 302168 |              | [Adobe Photoshopを活用した画像編集/製版画像の撮影とレタッチ] ※技術者/オペレーター向け           |
| イラスト編集研修        | 302169 |              | [ベクトルデータ編集と文字組版を使用したドキュメント製作] (Adobe Illustrator) ※技術者/オペレーター向け |
| DTP出力ノウハウ研修     | 302170 |              | DTP出力時の注意点「事故防止ポイントチェック」 ※技術者/オペレーター向け                          |
| 導入実践研修          | 302171 |              | [オンデマンド印刷のメリット及び導入ユーザー事例] ※経営者向け                                |
| 運用ノウハウ研修        | 302172 |              | [フロント概要、DTPソフトのワークフロー機能紹介] ※営業担当者向け                             |
| デジタルデータ編集ノウハウ研修 | 302173 |              | [ドキュメント入稿時の注意点] ※技術者/オペレーター向け                                   |
| 新規業務受注ノウハウ研修    | 302174 |              | [時代のニーズに沿った提案型営業になる] ※営業担当者向け                                   |

※詳細は、販売担当者にご確認ください。

# RICOH Pro C901 / C901s の外形寸法

(単位mm)

## <スタンダードモデル>

### RICOH Pro C901

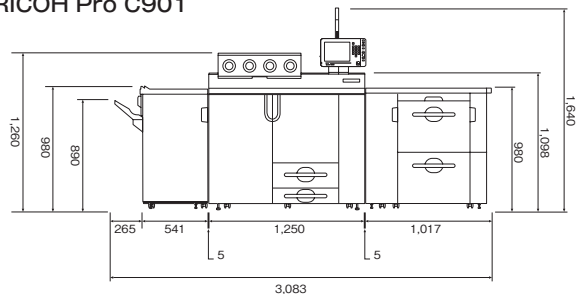

RICOH Pro C901  
 imagio 3000枚フィニッシャー SR5000  
 リコー A3LCT RT5050

## <カラーコントローラーの外形寸法>

### リコー カラーコントローラー E-41

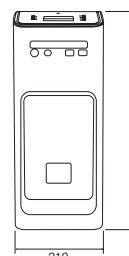

奥行き 483

## <スタンダードモデル>

### RICOH Pro C901S

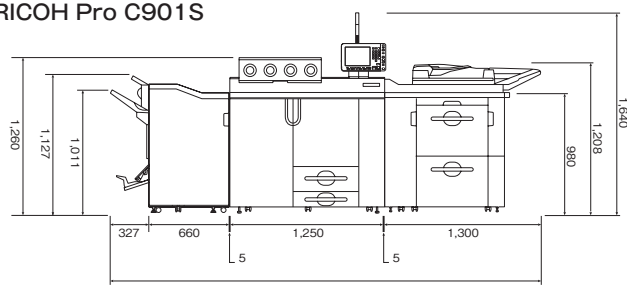

RICOH Pro C901S  
 リコー 2500枚フィニッシャー SR5020

## EFI FACI Kit (リコー カラーコントローラー E-41搭載時)

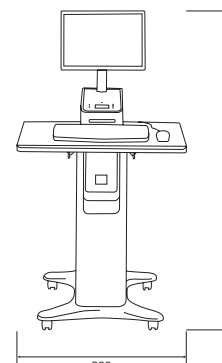

奥行き 1,000

## <中綴じ製本モデル>

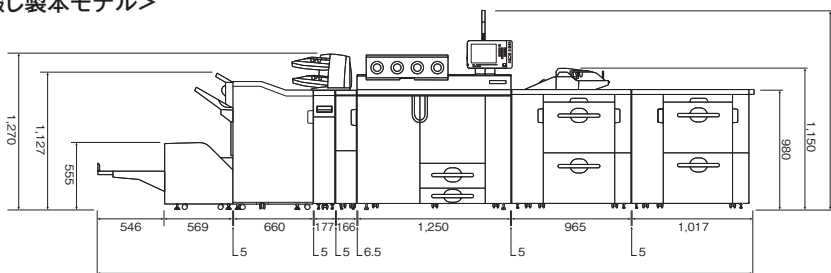

RICOH Pro C901  
 リコー 2500枚フィニッシャー SR5020  
 リコー 2穴パンチユニット PU5020  
 リコー トリマー TR5020  
 リコー A3LCT RT5050 (2連結)  
 リコー A3LCT 中継ユニット BU5000  
 リコー インサートフィーダー CI5010  
 imagio Z折りユニット ZF4000  
 imagio 手差しトレイ BY5000

## <各モデル共通奥行き>

### RICOH Pro C901

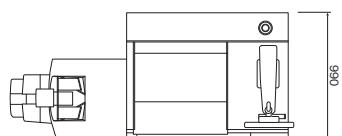

リコー エア分離ユニットタイプ5000 装着時

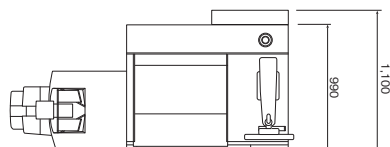

## <各モデル共通奥行き>

### RICOH Pro C901S

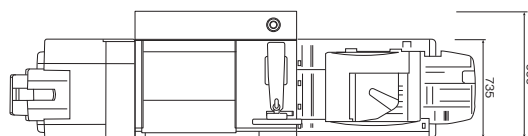

リコー エア分離ユニットタイプ5000 装着時

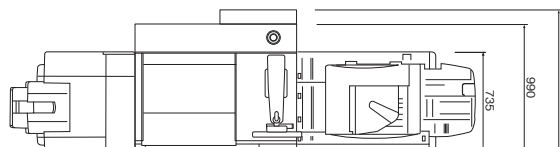

# 主なオプション仕様

## 〈リコー 2500枚フィニッシャー SR5020〉

|                   |                                   |  |
|-------------------|-----------------------------------|--|
| フィニッシャー<br>上トレイ   | 収納可能サイズ                           | ●折りなし紙:13×19.2インチ～A5縦送り、往復はがき縦送り<br>●Z折り紙*1:A3、12×18インチ～A4縦送り  |
|                   | 収納可能枚数*2                          | ●折りなし紙:A4、レター以下…250枚 B4、リーガル以上…50枚<br>●Z折り紙:A4、レター以下…30枚 B4、リーガル以上…20枚   |
|                   | 用紙紙厚                              | ●折りなし紙:60～216g/m <sup>2</sup> (52～186kg)<br>●Z折り紙:64～80g/m <sup>2</sup> (55～69kg)  |
| フィニッシャー<br>ソフトトレイ | 収納可能サイズ                           | ●折りなし紙:13×19.2インチ～A5<br>●Z折り紙*1:A3、B4、A4縦送り、ダブルレター、リーガル、レター縦送り、12×18インチ  |
|                   | 収納可能枚数*2                          | ●折りなし紙:A4横送り、B5横送り、レター横送り…2,500枚<br>A3、B4、A4縦送り、B5縦送り、ダブルレター、リーガル…1,500枚<br>12×18インチ…1,000枚<br>A5縦送り、ハーフレター縦送り…100枚<br>●Z折り紙…30枚 |
|                   | 用紙紙厚                              | ●折りなし紙:60～300g/m <sup>2</sup> (52～258kg)<br>●Z折り紙:64～80g/m <sup>2</sup> (55～69kg)  |
| ステーブル             | 縦じ可能サイズ                           | ●折りなし紙:A3～B5、リーガル～レター<br>●Z折り紙:A3、B4、ダブルレター  |
|                   | 縦じ可能枚数*2                          | ●折りなし紙:2～100枚…A4、B5、レター<br>2～50枚:A3、B4、ダブルレター、リーガル<br>●Z折り紙:10枚  |
|                   | 縦じ可能紙厚                            | ●折りなし紙:64～80g/m <sup>2</sup> (55～69kg)<br>●Z折り紙:64～80g/m <sup>2</sup> (55～69kg)  |
| 中縦じ<br>ステーブル      | 縦じ可能サイズ                           | A3、B4、A4縦送り、B5縦送り、ダブルレター、リーガル、レター縦送り、12×18インチ、SRA3   |
|                   | 縦じ可能枚数                            | 2～20枚(64～80g/m <sup>2</sup> )  |
|                   | 縦じ可能紙厚                            | 64～90g/m <sup>2</sup> (55～77kg)*3  |
| パンチ*4             | 縦じ位置                              | 用紙センター 2カ所   |
|                   | 折り位置                              | センター   |
|                   | 可能サイズ                             | 縦送り:A3～A5、ダブルレター～ハーフレター<br>横送り:A4～B5、レター   |
| 可能紙厚              | 60～209g/m <sup>2</sup> (52～180kg) |  |
| パンチ穴位置            | 2穴                                |  |
| 電源                | 100V、2.5A、50/60Hz(電源は本体とは別に必要)    |  |
| 最大消費電力            | 250W以下                            |  |
| 大きさ(幅×奥行き×高さ)     | 990×730×1,130mm(幅寸法は、トレイ含む)       |  |
| 質量                | 128kg                             |  |

\*1 Z折り時は、オプションのimagio Z折りユニット ZF4000が必要です。

\*2 用紙種類、紙厚などのご使用条件によって異なる場合があります。 \*3 用紙紙厚が90.1～163g/m<sup>2</sup>の表紙用の用紙や合紙用の用紙を、と1回につき1枚まで挿入できます。 \*4 オプションのリコー 2穴パンチユニット PU5020が必要です。

## 〈imagio 3000枚フィニッシャー SR5000〉

|                   |                           |  |
|-------------------|---------------------------|--|
| フィニッシャー<br>上トレイ   | 収納可能サイズ                   | ●折りなし紙:13×19.2インチ～A5縦送り、往復はがき縦送り<br>●Z折り紙*1:A3、11×17インチ～A4縦送り  |
|                   | 収納可能枚数*2                  | ●折りなし紙:A4、レター以下…500枚<br>B4、リーガル以上…250枚<br>●Z折り紙:30枚  |
|                   | 用紙紙厚                      | ●折りなし紙:60～216g/m <sup>2</sup> (52～186kg)<br>●Z折り紙:64～80g/m <sup>2</sup> (55～69kg)  |
| フィニッシャー<br>ソフトトレイ | 収納可能サイズ                   | ●折りなし紙:SRA3、A3縦送り、13×19.2インチ縦送り～A5<br>●Z折り紙*1:A3縦送り、11×17インチ縦送り～A4縦送り  |
|                   | 収納可能枚数                    | ●折りなし紙:A4横送り、B5横送り、レター横送り…3,000枚<br>A3、B4、A4縦送り、B5縦送り、ダブルレター、リーガル、レター縦送り…1,500枚<br>12×18インチ縦送り、13×19.2インチ縦送り…1,000枚<br>A5縦送り、ハーフレター縦送り…100枚<br>●Z折り紙:30枚 |
|                   | 用紙紙厚                      | ●折りなし紙:60～300g/m <sup>2</sup> (52～258kg)<br>●Z折り紙:64～80g/m <sup>2</sup> (55～69kg)  |
| ステーブル             | 縦じ可能サイズ                   | ●折りなし紙:A3～B5、ダブルレター～レター<br>●Z折り紙:A3、B4縦送り、11×17インチ縦送り  |
|                   | 縦じ可能枚数*2                  | ●折りなし紙:A4、レター…2～100枚 サイズ混載時…1～99枚<br>B4、リーガル…2～50枚 サイズ混載時…1～40枚<br>●Z折り紙:A3、B4、ダブルレター…2～10枚  |
|                   | 縦じ可能紙厚                    | ●折りなし紙:64～80g/m <sup>2</sup> (55～69kg)<br>●Z折り紙:64～80g/m <sup>2</sup> (55～69kg)  |
| パンチ*3             | 縦じ位置                      | 手前、奥1カ所、奥1カ所斜め、2カ所   |
|                   | 可能サイズ                     | 2穴 タテ:A3～A5、ダブルレター～ハーフレター ヨコ:A4～B5、レター<br>3穴 タテ:A3、B4、ダブルレター ヨコ:A4、B5、レター  |
|                   | 可能紙厚                      | 60～163g/m <sup>2</sup> (52～140kg)  |
| パンチ穴位置            | 2穴、3穴                     |  |
| 最大消費電力            | 120W以下(電源は本体から供給)         |  |
| 大きさ(幅×奥行き×高さ)     | 806×730×980mm(幅寸法は、トレイ含む) |  |
| 質量                | 75kg                      |  |

\*1 Z折り時は、オプションのimagio Z折りユニット ZF4000が必要で、 \*2 用紙種類、紙厚などのご使用条件によって異なる場合があります。 \*3 オプションのimagio 2/3穴パンチユニット PU5000が必要で、

## 〈リコー 5000枚スタッカー SK5010〉

|               |                                |   |
|---------------|--------------------------------|---|
| スタッカー<br>上トレイ | 用紙紙厚                           | 60～300g/m <sup>2</sup> (52～258kg)               |
|               | 収納可能サイズ                        | 13×19.2インチ～A5縦送り、不定型サイズ                         |
| スタッカー<br>トレイ  | 収納可能枚数                         | 250枚(A4、レター以上)                                  |
|               | 用紙紙厚                           | 60～300g/m <sup>2</sup> (52～258kg)               |
| 電源            | 収納可能サイズ                        | 13×19.2インチ～A5縦送り、不定型サイズ                         |
|               | 収納可能枚数*                        | 13×19.2インチ～A4、レター…5,000枚<br>B5、A5、ハーフレター…2,500枚 |
| 最大消費電力        | 100V、2.2A、50/60Hz(電源は本体とは別に必要) |   |
| 大きさ(幅×奥行き×高さ) | 120W以下                         |   |
| 質量            | 900×730×980mm                  |   |
|               | 135kg(台車含む)                    |   |

\* 用紙種類、紙厚などのご使用条件によって異なる場合があります。

## 〈リコー トリマー TR5020〉

|               |   |
|---------------|---|
| 用紙紙厚          | 64～90g/m <sup>2</sup> (55～77kg)             |
| 使用可能用紙サイズ     | A3、B4、A4縦送り、B5縦送り、ダブルレター、リーガル、12×18インチ、SRA3 |
| 収納可能部数        | 60部(A3、5枚綴じ)                                |
| 電源            | 100V、2A、50/60Hz(電源は本体とは別に必要)                |
| 最大消費電力        | 250W以下                                      |
| 大きさ(幅×奥行き×高さ) | 1,115×590×555mm                             |
| 質量            | 75kg  |

## 〈リコー 用紙冷却ユニット タイプ5000〉

|               |                                   |
|---------------|-----------------------------------|
| 使用可能用紙サイズ     | A5縦送り～13×19.2インチ縦送り               |
| 用紙紙厚          | 60～300g/m <sup>2</sup> (52～258kg) |
| 電源            | 100V、3A、50/60Hz(電源は本体とは別に必要)      |
| 最大消費電力        | 200W以下                            |
| 大きさ(幅×奥行き×高さ) | 330×730×980mm                     |
| 質量            | 92kg                              |

## 〈リコー エア分離ユニット タイプ5000〉

|               |                                   |
|---------------|-----------------------------------|
| 使用可能用紙サイズ     | A5縦送り～13×19.2インチ縦送り               |
| 用紙紙厚          | 60～300g/m <sup>2</sup> (52～258kg) |
| 最大消費電力        | 150W以下(電源は本体から供給)                 |
| 大きさ(幅×奥行き×高さ) | 600×110×480mm                     |
| 質量            | 25kg(オプション単体)*                    |

\* リコー エア分離ユニット タイプ5000を装着するとき、RICOH Pro C901/C901S本体から約5kg分の部品が取り外されるため、増加する質量は約20kgです。

## 〈RICOH くるみ製本機 GB5000〉

|               |  |
|---------------|--|
| 製本可能枚数        | 10～200枚(用紙紙厚 64～80g/m <sup>2</sup> ) 10～150枚(用紙紙厚 81～105g/m <sup>2</sup> )<br>または紙厚 23mm以下 |
| 製本可能サイズ       | A4、B5、A5、幅:139.7～216mm 長さ:201～297mm  |
| 断裁方法          | 3方向、1方向(小口)、断裁なし   |
| 用紙紙厚          | 本文 64～105g/m <sup>2</sup> (55～90kg) 表紙 90～300g/m <sup>2</sup> (77～258kg)                   |
| インサーター        | 200枚×2段(高さ24mm以下)  |
| ウォームアップタイム    | 380秒   |
| 電源            | 200V、3A、50/60Hz(電源は本体とは別に必要)   |
| 最大消費電力        | 623W以下   |
| 大きさ(幅×奥行き×高さ) | 1,090×791×1,387mm  |
| 質量            | 350kg  |

## 〈RICOH リング製本機 RB5000〉

|               |                                   |
|---------------|-----------------------------------|
| 製本可能枚数        | 2～100枚                            |
| 製本可能サイズ       | A4ヨコ                              |
| 用紙紙厚          | 64～216g/m <sup>2</sup> (55～186kg) |
| 動作モード         | リングバインド/パンチのみ/スルー搬送               |
| 電源            | 100V、5A、50/60Hz(電源は本体とは別に必要)      |
| 最大消費電力        | 400W以下                            |
| 大きさ(幅×奥行き×高さ) | 870×730×980mm                     |
| 質量            | 140kg                             |

## 〈imagio Z折りユニット ZF4000〉

|               |  |
|---------------|--|
| 折り種類          | Z折り  |
| Z折り可能サイズ      | A3縦送り、B4縦送り、A4縦送り、B5縦送り、12×18インチ縦送り、11×17インチ縦送り、リーガル縦送り、レター縦送り |
| 折り可能用紙紙厚      | 64～80g/m <sup>2</sup> (55～69kg)                                |
| 電源            | 100V、1A、50/60Hz(電源は本体とは別に必要)                                   |
| 最大消費電力        | 100W以下   |
| 大きさ(幅×奥行き×高さ) | 177×620×960mm  |
| 質量            | 55kg   |

## 〈リコー インサートフィーダー CI5010〉

|               |                                   |
|---------------|-----------------------------------|
| 用紙紙厚          | 64～216g/m <sup>2</sup> (55～186kg) |
| 使用可能用紙サイズ     | A5縦送り～13×19.2インチ縦送り               |
| 用紙積載枚数        | 200枚(80g/m <sup>2</sup> )×2段      |
| 最大消費電力        | 50W以下(電源は本体から供給)                  |
| 大きさ(幅×奥行き×高さ) | 540×730×1,270mm(本体・後処理間は幅166mm)   |
| 質量            | 45kg                              |

## 〈リコー A3LCT RT5050〉

|               |   |
|---------------|---|
| 使用可能用紙サイズ     | A5縦送り～13×19.2インチ縦送り   |
| 用紙積載枚数*1      | 第3・4トレイ:各2,200枚*2計4,400枚<br>*2連続時(RICOH Pro C901)、1台増設時(RICOH Pro C901S)は、第5・6トレイ:各2,200枚計4,400枚追加されます。 |
| 用紙紙厚          | 第3・4トレイ:60～300g/m <sup>2</sup> (52～258kg)<br>*2台連続時は、第3・6トレイになります。                                      |
| 最大消費電力        | 240W以下(電源は本体から供給)   |
| 大きさ(幅×奥行き×高さ) | 965×735×980mm(突起部除く)  |
| 質量            | 200kg   |

\*1 リコピ-PPC用紙 タイプ6000(70W)の場合。

\*2 RICOH Pro C901Sは、標準装備となります。

## 〈リコー A4LCT RT5030〉

|               |  |
|---------------|--|
| 使用可能用紙サイズ     | A4横送り、B5横送り、A5、レター横送り、ハーフレター、ノビ紙(305mm用紙幅)   |
| 用紙積載枚数*       | 第3・4トレイ:各1,100枚 第5トレイ:2,800枚 計5,000枚   |
| 用紙紙厚          | 第3・4トレイ:60～216g/m <sup>2</sup> (52～186kg)<br>第5トレイ:60～163g/m <sup>2</sup> (52～140kg) |
| 最大消費電力        | 132W以下(電源は本体から供給)  |
| 大きさ(幅×奥行き×高さ) | 540×730×980mm(突起部除く)   |
| 質量            | 102kg  |

\* リコピ-PPC用紙 タイプ6000(70W)の場合。

## 〈imagio 手差しトレイ BY5000〉

|               |                                   |
|---------------|-----------------------------------|
| 使用可能用紙サイズ     | A5縦送り～13×19.2インチ縦送り               |
| 用紙積載枚数*       | 550枚                              |
| 用紙紙厚          | 60～216g/m <sup>2</sup> (52～186kg) |
| 最大消費電力        | 50W以下(電源は本体から供給)                  |
| 大きさ(幅×奥行き×高さ) | 710×560×210mm                     |
| 質量            | 18kg                              |

\* リコピ-PPC用紙 タイプ6000(70W)の場合。

# 消耗品価格

## <消耗品>

2017年4月現在(消費税別)

| 種類                                    | 名称                                    | 規格               | 販売単位              | 価格       | 換算価格   | 品種コード  |        |
|---------------------------------------|---------------------------------------|------------------|-------------------|----------|--------|--------|--------|
|                                       |                                       | サイズ              |                   |          |        | T目     | Y目     |
| カラーコピー用紙                              | リコーフルカラーPPC用紙<br>タイプ6000(58W)         | A3               | 1ケース(250枚×5/パック)  | 6,250円   | 5.00円  | —      | 632360 |
|                                       |                                       | A4               | 1ケース(500枚×5/パック)  | 6,250円   | 2.50円  | 632361 | —      |
|                                       |                                       | B4               | 1ケース(500枚×5/パック)  | 9,375円   | 3.75円  | —      | 632362 |
|                                       |                                       | B5               | 1ケース(500枚×5/パック)  | 4,690円   | 1.88円  | 632363 | —      |
|                                       | リコーフルカラーPPC用紙<br>タイプ6000(70W)         | A3               | 1ケース(250枚×5/パック)  | 7,500円   | 6.00円  | —      | 637875 |
|                                       |                                       | A4               | 1ケース(500枚×5/パック)  | 7,500円   | 3.00円  | 637876 | —      |
|                                       |                                       | B4               | 1ケース(500枚×5/パック)  | 11,250円  | 4.50円  | —      | 637877 |
|                                       |                                       | B5               | 1ケース(500枚×5/パック)  | 6,250円   | 2.50円  | 637878 | —      |
|                                       |                                       | 12×18インチ         | 1ケース(250枚×5/パック)  | 8,750円   | 7.00円  | —      | 632368 |
|                                       | 13×19インチ                              | 1ケース(250枚×5/パック) | 10,000円           | 8.00円    | —      | 632369 |        |
|                                       | リコーフルカラーPPC用紙<br>タイプ6000(90W)         | A3               | 1ケース(200枚×5/パック)  | 10,000円  | 10.00円 | —      | 632335 |
|                                       |                                       | A4               | 1ケース(200枚×10/パック) | 10,000円  | 5.00円  | 632336 | 632343 |
|                                       |                                       | B4               | 1ケース(200枚×5/パック)  | 7,500円   | 7.50円  | —      | 632337 |
|                                       |                                       | B5               | 1ケース(200枚×10/パック) | 7,500円   | 3.75円  | 632338 | 632344 |
|                                       |                                       | 12×18インチ         | 1ケース(250枚×5/パック)  | 10,400円  | 10.40円 | —      | 632372 |
| 13×19インチ                              | 1ケース(200枚×5/パック)                      | 11,900円          | 11.90円            | —        | 632373 |        |        |
| マルチペーパー                               | マイペーパー                                | A3               | 1ケース(500枚×3/パック)  | 8,626円   | 5.75円  | 901300 | —      |
|                                       |                                       | A4               | 1ケース(500枚×5/パック)  | 7,188円   | 2.88円  | 901301 | —      |
|                                       |                                       | B4               | 1ケース(500枚×5/パック)  | 10,813円  | 4.33円  | 901302 | —      |
|                                       |                                       | B5               | 1ケース(500枚×5/パック)  | 5,438円   | 2.18円  | 901304 | —      |
|                                       | TPペーパー                                | A3               | 1ケース(500枚×3/パック)  | オープン価格*1 | —      | 901220 | —      |
|                                       |                                       | A4               | 1ケース(500枚×5/パック)  | オープン価格*1 | —      | 901221 | —      |
|                                       |                                       | B4               | 1ケース(500枚×5/パック)  | オープン価格*1 | —      | 901222 | —      |
|                                       | B5                                    | 1ケース(500枚×5/パック) | オープン価格*1          | —        | 901223 | —      |        |
|                                       |                                       | A3               | 1ケース(500枚×3/パック)  | オープン価格*1 | —      | 903040 | —      |
|                                       |                                       | A4               | 1ケース(500枚×10/パック) | オープン価格*1 | —      | 903041 | —      |
|                                       | オフィスペーパーNT タイプR<br>(NetRICOH専用商品)     | B4               | 1ケース(500枚×5/パック)  | オープン価格*1 | —      | 903042 | —      |
|                                       |                                       | B5               | 1ケース(500枚×5/パック)  | オープン価格*1 | —      | 903043 | —      |
|                                       |                                       | A3               | 1ケース(500枚×3/パック)  | オープン価格*1 | —      | 903044 | —      |
|                                       | オフィスペーパーNT タイプW<br>(NetRICOH専用商品)     | A4               | 1ケース(500枚×10/パック) | オープン価格*1 | —      | 903045 | —      |
|                                       |                                       | B4               | 1ケース(500枚×5/パック)  | オープン価格*1 | —      | 903046 | —      |
| B5                                    |                                       | 1ケース(500枚×5/パック) | オープン価格*1          | —        | 903047 | —      |        |
| アプリケーション                              | PODグロスコート100 (100g/m <sup>2</sup> )*2 | A3               | 1ケース(250枚×4/パック)  | オープン価格*1 | —      | —      | T17558 |
|                                       |                                       | A4               | 1ケース(250枚×4/パック)  | オープン価格*1 | —      | T17565 | —      |
|                                       |                                       | 特A3              | 1ケース(250枚×4/パック)  | オープン価格*1 | —      | —      | T17560 |
|                                       | PODグロスコート140 (128g/m <sup>2</sup> )*2 | A3               | 1ケース(250枚×4/パック)  | オープン価格*1 | —      | —      | T17561 |
|                                       |                                       | A4               | 1ケース(250枚×4/パック)  | オープン価格*1 | —      | T17566 | —      |
|                                       |                                       | 特A3              | 1ケース(250枚×4/パック)  | オープン価格*1 | —      | —      | T17563 |
|                                       | PODグロスコート175 (158g/m <sup>2</sup> )*2 | A3               | 1ケース(250枚×4/パック)  | オープン価格*1 | —      | —      | F14297 |
|                                       |                                       | A4               | 1ケース(250枚×4/パック)  | オープン価格*1 | —      | F14296 | —      |
|                                       |                                       | 特A3              | 1ケース(250枚×4/パック)  | オープン価格*1 | —      | —      | C26750 |
|                                       | PODマットコート100 (100g/m <sup>2</sup> )*2 | A3               | 1ケース(250枚×4/パック)  | オープン価格*1 | —      | —      | G79607 |
|                                       |                                       | A4               | 1ケース(250枚×4/パック)  | オープン価格*1 | —      | G79606 | —      |
|                                       |                                       | 特A3              | 1ケース(250枚×4/パック)  | オープン価格*1 | —      | —      | CR4636 |
|                                       | PODマットコート140 (128g/m <sup>2</sup> )*2 | A3               | 1ケース(250枚×4/パック)  | オープン価格*1 | —      | —      | G79609 |
|                                       |                                       | A4               | 1ケース(250枚×4/パック)  | オープン価格*1 | —      | G79608 | —      |
|                                       |                                       | 特A3              | 1ケース(250枚×4/パック)  | オープン価格*1 | —      | —      | C26751 |
| PODマットコート175 (158g/m <sup>2</sup> )*2 | A3                                    | 1ケース(250枚×4/パック) | オープン価格*1          | —        | —      | G79611 |        |
|                                       | A4                                    | 1ケース(250枚×4/パック) | オープン価格*1          | —        | G79610 | —      |        |
|                                       | 特A3                                   | 1ケース(250枚×4/パック) | オープン価格*1          | —        | —      | C26752 |        |
| リコピーPPC用紙ハガキ・通常用                      | A4                                    | 1パック(100枚入り)     | 1,100円            | 11.00円   | 630576 |        |        |
| リコピーPPC用紙ハガキ・往復用                      | A4                                    | 1パック(100枚入り)     | 1,300円            | 13.00円   | 630577 |        |        |
| リコーPPCステープラー針 タイプM*3                  | 5000針                                 | 1箱(5000針×5)      | 10,000円           | 0.40円    | 315941 | —      |        |
| リコーPPCステープラー針 タイプN*4                  | 5000針                                 | 1箱(5000針×2)      | 3,200円            | 0.32円    | 315253 | —      |        |
| リコーPPCステープラーカートリッジ タイプ6*5             | 1個                                    | 1箱(5000針セット済み)   | 5,000円            | —        | 315940 | —      |        |
| リコーPPCステープラーカートリッジ タイプ8*6             | 1個                                    | 1箱(5000針セット済み)   | 2,400円            | —        | 315292 | —      |        |
| リコー バインダーリング タイプA                     | 100枚用/白色                              | 1箱(75本束×5)       | 33,000円           | 88.00円   | 315171 | —      |        |
| リコー バインダーリング タイプB                     | 100枚用/黒色                              | 1箱(75本束×5)       | 33,000円           | 88.00円   | 315172 | —      |        |
| リコー バインダーリング タイプC                     | 50枚用/白色                               | 1箱(75本束×5)       | 22,500円           | 60.00円   | 315173 | —      |        |
| リコー バインダーリング タイプD                     | 50枚用/黒色                               | 1箱(75本束×5)       | 22,500円           | 60.00円   | 315174 | —      |        |
| リコー バインダーのり タイプA                      | 5kg                                   | 1箱               | 23,000円           | —        | 315170 | —      |        |
| RICOH Pro トナー イエロー C901               | 1本                                    | 1本*7             | 52,000円           | —        | 600134 | —      |        |
| RICOH Pro トナー マゼンタ C901               | 1本                                    | 1本*7             | 52,000円           | —        | 600135 | —      |        |
| RICOH Pro トナー シアン C901                | 1本                                    | 1本*7             | 52,000円           | —        | 600136 | —      |        |
| RICOH Pro トナー ブラック C901               | 1本                                    | 1本*7             | 30,000円           | —        | 600137 | —      |        |

\*1 価格につきましては販売担当者にお問い合わせください。

\*2 王子製紙株式会社の製品です。「特A3」の大きさは320mm×450mmです。

\*3 2500枚フィニッシャー SR5020、3000枚フィニッシャー SR5000用リフィル針です。

\*4 2500枚フィニッシャー SR5020中継用リフィル針です。

\*5 2500枚フィニッシャー SR5020、3000枚フィニッシャー SR5000用の予備用のカートリッジです。

\*6 2500枚フィニッシャー SR5020中継用予備用のカートリッジです。

\*7 約70,000ページ出力可能です。(各色7.5%チャートで、連続出力した場合の目安です。実際のプリント枚数は、ご使用方法、印刷条件や原稿の内容により異なります。)

# リコー 設置プレート タイプ5000(2枚組)について

## リコー 設置プレート タイプ5000(2枚組) 設置の目的

- ① 床の水平度を保ち、用紙の搬送性を確保します。
- ② 床の耐荷重量を均一化し、マシンの傾き等を防ぎます。



## 必要枚数と配置イメージ

※RICOH Pro C901のイラストを使用しています。

### スタンダードモデル時

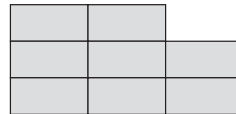
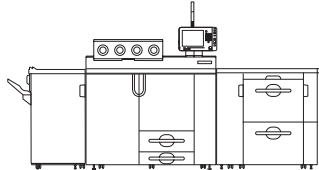

リコー 設置プレート タイプ5000(2枚組)を4セット(8枚)使用します。

### 中綴じ製本モデル時

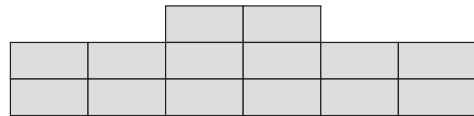
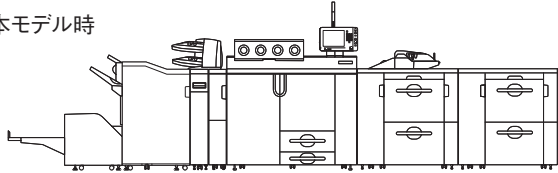

リコー 設置プレート タイプ5000(2枚組)を7セット(14枚)使用します。

### くるみ製本モデル時

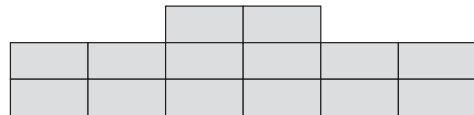
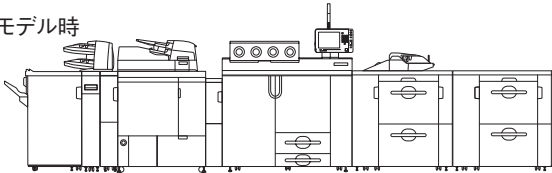

リコー 設置プレート タイプ5000(2枚組)を7セット(14枚)使用します。

### 大容量スタッカーモデル時

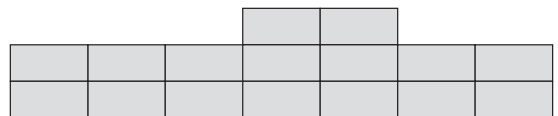
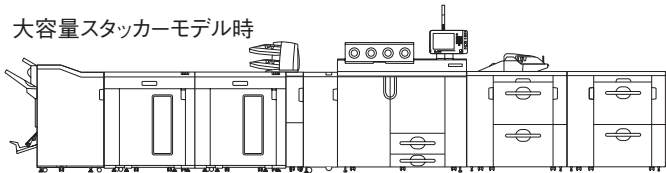

リコー 設置プレート タイプ5000(2枚組)を8セット(16枚)使用します。

## 使用済製品 回収料金・処理料金

| 区分  | 本体重量           | 代表的な商品                          | 回収料金       | 処理料金      |
|-----|----------------|---------------------------------|------------|-----------|
| I   | ~20kg未満        | パーソナル複写機・小型ファクシミリ・小型プリンター・パソコン等 | 3,000円/台   | 3,000円/台  |
| II  | 20kg以上40kg未満   | レーザーファクシミリ・レーザープリンター等           | 7,000円/台   | 4,000円/台  |
| III | 40kg以上100kg未満  | 中型複写機・カラーレーザープリンター              | 13,000円/台  | 8,000円/台  |
| IV  | 100kg以上140kg未満 | デジタル印刷機・湿式ジヤノ機等                 | 18,000円/台  | 11,000円/台 |
| V   | 140kg以上300kg未満 | 大型複写機(高速/広幅/カラー機)・<br>大型プリンター等  | 30,000円/台  | 21,000円/台 |
| VI  | 300kg以上500kg未満 |                                 | 70,000円/台  | 35,000円/台 |
| VII | 500kg以上        |                                 | 110,000円/台 | 65,000円/台 |

※対象となる使用済製品はリコーブランド製品です。詳細は営業担当にお問い合わせください。

※回収料金はお客からグリーンセンターまでの搬出・運搬料金です。

※処理料金は分別・分解等の料金です。

※ディスプレイ、プリンター、スキャナーはパソコン本体と別料金になります。

Adobe®、Acrobat®、InDesign®、Photoshop®、Illustrator®はAdobe Systems Incorporated(アドビシステムズ社)およびその子会社の各国での商標もしくは登録商標です。

※製品の外観・仕様などは、改良のため予告なく変更させていただく場合があります。※この印刷物に記載されている商品は国内仕様のため海外では使用できません。※この印刷物に記載されている商品名は、各社の登録商標もしくは商標です。※詳しい性能・仕様・制約条件等については、販売担当者にご確認ください。

ご注意

- ① 国内外で流通する紙幣・貨幣、未使用の郵便切手・官製ハガキ、政府発行の印紙・証券類などをコピーすることは、法律で禁止されています。
- ② 著作権の目的となっている書籍・音楽・絵画・版画・地図・映画・図画・写真などの著作物は、個人的または家庭内その他、これに準ずる限られた範囲内で使用するためにコピーする以外は禁じられています。



安全にお使いいただくために…

- ご使用前に「使用説明書」をよく読みの上、正しくお使いください。
- 表示された正しい電源・電圧でお使いください。
- 水、湿気、潮気、ほこり、油煙等の多い場所での使用や設置はしないでください。
- アース接続を行ってください。故障や漏電の場合、感電するおそれがあります。

## 株式会社 リコー

東京都太田区中馬込1-3-6 〒143-8555

リコー製品に関するお問い合わせは下記のダイヤルで承っております。

リコーテクニカルコールセンター

0120-892-111

●受付時間:平日(月~金)9時~17時(祝祭日、弊社休業日を除く)

※お問い合わせの内容は対応状況の確認と対応品質の向上のため、録音・記録をさせていただきます。

※受付時間を含め、記載のサービス内容は予告なく変更になる場合があります。あらかじめご了承ください。

<http://www.ricoh.co.jp/contact/>

■リコーにご提供いただいたお客様の個人情報の取り扱い方針については、当社ホームページでご確認いただけます。