

デジタルフルカラー複合機

**RICOH**  
imagine. change.

# RICOH MP C2503 SERIES

Digital Full Color Multi Function Printer

☑Copier ☑Printer ☑Facsimile ☑Scanner



Copier/  
Printer

25 モノクロ  
フルカラー  
枚/分

はたらくを自由に。





# RICOH MP C2503 SERIES

時間、場所、デバイスを問わず、より自由にはたらける環境を。

RICOH MP C2503は、そんな想いを形にする複合機。

スマートデバイスやクラウドサービスとの連携が可能にした、  
あらたな情報活用。

コンパクトさと静音性で、どんなオフィスにもフィットする心地よさ。

さらに、トップクラス\*1の標準消費電力量(TEC)\*2など、

高い省エネも実現。

高性能を、もっとフレンドリーに。

この一台から、いままでにないワークスタイルが始まります。



先進とは、使いやすさ。



つながれば、さらに広がる。



ペーパーレスの推進は、  
ビジネスを推進する。



高機能でありながら、  
小さくて静か。



優れた環境性能を、  
あなたのオフィスへ。

\*1 財団法人省エネルギーセンターがホームページに公開している国際エネルギースタープログラム使用製品(20~25枚/分クラスのコピー/ファクス/スキャナー機能付きのデジタルフルカラー複合機)との比較において、2013年12月5日現在。リコー調べ。 \*2 国際エネルギースタープログラムで定められた測定法による数値。

※写真はRICOH MP C2503Z SPFにオプションの給紙テーブル PB3210を装着したものです。  
※画面はハメコミ合成。



本カタログは、リコーが提供する新しいクラウドサービスである  
Clickable Paper サービスに対応しています。

iPhone/iPad/Android™アプリケーション『TAMAGO Clicker』(無料)をダウンロードし、カタログの表紙を撮影(クリック)すると、商品のスペシャルサイトなどインターネット上の関連情報をご覧いただけます。

# User Friendly 「操作」を変える。

## 先進とは、使いやすさ。

直感的に操作できるように設計された次世代ユーザーインターフェース「MultiLink-Panel」。触れたひとから、未来がはじまります。

### 次世代ユーザーインターフェース「MultiLink-Panel」

これまでの標準操作部モデルに加えて、新たにフリックやドラッグなどの直感的な操作を実現した10.1インチWSVGA大型フルカラータッチパネル「MultiLink-Panel」を搭載したモデルをラインアップ。

※RICOH MP C2503Z SPFに標準搭載。

#### ●使いやすさの起点となるホーム画面

操作の起点となるホーム画面。アイコンをタッチするだけで、簡単に機能を選択できます。日時表示やトナー残量表示、言語切り替えといったウィジェット機能やアイコンを整理できるフォルダーの作成、さらには背景画像の変更なども行なえます。



#### ●直感的な操作が可能

タブレット端末やスマートフォンの使いやすさを複合機へ。フリックやピンチイン・ピンチアウト、ドラッグなど、指先ひとつで直感的に操作可能です。これまでにない、ひとつ上の使いやすさを提供します。

##### ■ロングタッチ



一定時間タッチを続けてメニュー等呼び出します。

##### ■フリック



画面をタッチした状態で、指を滑らせ、次の画面を表示します。

##### ■ドラッグ



アイコン等をタッチし、そのままずらすことで位置を変えます。

##### ■ピンチイン・ピンチアウト



2本の指でタッチし、指の間隔を広げたり狭めたりすることで画面表示の大きさを変えます。

#### ●選択できる機能画面

コピー/スキャナー/ファクスに加えて、シンプルかつ直感的な操作が可能な、かんたんコピー/かんたんスキャナー/かんたんファクスを新たに搭載。利用者やシーンに応じて使い分けが可能です。

※かんたんコピー/かんたんスキャナー/かんたんファクスは利用できる機能が限られます。



かんたんコピー画面



コピー画面

#### ●IDカードコピー\*1/会議資料コピー/フォルダー宛先設定ナビ

操作ガイドに従って設定が可能のため、IDカードの控えや会議資料を誰でも簡単にコピーすることができます。またヘルプやガイドを活用しながら共有フォルダーにスキャンするためのアドレス帳宛先登録も行なえます。



IDカードコピー画面

会議資料コピー画面\*2

フォルダー宛先設定ナビ画面

\*1 ユーザーコード認証設定時使用できません。  
\*2 インナーフィニッシャー SR3180装着時の画面です。装着するオプションにより設定できる仕様が異なります。

#### ●ワイヤレスダイレクト

LAN環境がなくてもRICOH Smart Device Print&Scanを利用して、スマートデバイスから直接ドキュメントのプリント\*とスキャンができます。

\*「Webページをプリント」機能はご利用いただけません。





## 標準操作部モデル

9.0インチWVGA大型フルカラータッチパネルを標準搭載したモデルもラインアップしています。



### ●自由に割り当て可能なファンクションキー\*

5つのファンクションキーには、ESAアプリケーション、登録されたプログラムなどを自由に割り当てられます。

### ●優先機能設定

電源を入れた直後やシステムオートクリアされたときに、優先的に表示する機能を設定できます。

### ●アイコン表示でワンタッチ呼び出し

よく使う設定や設定項目の多い便利な機能もアイコン登録すれば、ホーム画面からいつでも簡単に呼び出せます。



自動カラー選択+PDF+宛先(スキャン to フォルダー)の設定をアイコン登録すれば、次回からはワンタッチで呼び出せます。

### ●利用者ごとのMyホーム画面が登録可能\*

ユーザー認証機能と組み合わせることで、利用者ごとにカスタマイズしたホーム画面の利用が可能になります。

Aさんはファクス送信業務が多い



Bさんはスキャン業務が多い



\* MultiLink-Panel搭載モデルではご利用いただけません。

## トナー交換も給紙も簡単に

つまみの付いたトナーボトルと、軽く手をかけて引き出せる給紙トレイでトナー交換も給紙もラクに行なえます。



## 高信頼性&ダウンタイムレス

紙詰まりにくい高信頼設計に加え、万一紙詰まりした場合でも、片側のみでほとんどの処理を完了できます。

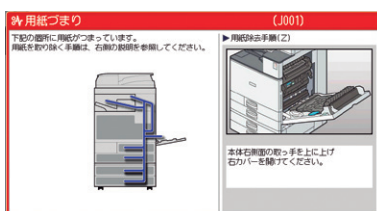

### ■進化したアニメーションガイダンス

紙詰まり処理などの手順をアニメーションで説明。処理の進捗をリアルタイムで表示します。

## 角度を調整できる操作パネル

どなたでも快適に操作いただけるように、最大45度まで角度が調整できるチルト機構を採用した操作パネルを搭載。多くの方が使いやすいと感じる角度20度をホームポジションとして設定しています。



## エラー状態などをお知らせする、状態確認キー

紙詰まり、用紙切れなどのエラー状態をLEDが点灯してお知らせし、エラー解決操作への移行も速やかに行なえます。また、実行中ジョブの状態や履歴を一覧で確認可能です。



## マルチアクセス

稼働中のジョブの途中で他のジョブを自動的に割り込ませ、優先的に処理することができます。また、急ぎのコピーなどは[割り込み]キーで稼働中のジョブを一時停止して、優先的に実行することも可能です。

### 例 プリンター出力中にファクスを受信した場合

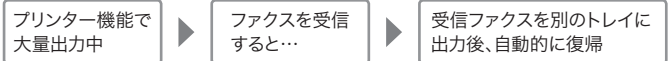

※機能の組み合わせによっては、割り込みが行えない場合があります。

※印刷動作中に他の機能で原稿読み取りを行なった場合、原稿読み取り速度が遅くなる場合があります。

## コンパクト設計&インナーフィニッシャー

両面搬送機構を本体内部にレイアウトしたコンパクト設計。また、ステープルやシフトソートなどの後処理が可能なインナーフィニッシャーも胴内に装着でき、オフィスを広々と使うことができます。

※下記は、転倒防止部材を含めない数値です。

※写真は、RICOH MP C2503Z SPFにオプションの給紙テーブル PB3210を装着したものです。

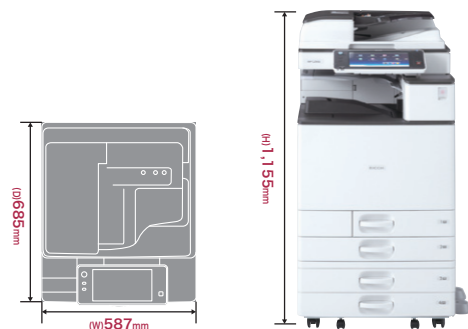

## 車椅子の方も、座ったままで操作可能

オプションの給紙テーブル PB3150、キャスターテーブル タイプM3を装着すると、本体の高さを低くして設置可能。車椅子を利用している方も座ったままで操作できます。

※写真はRICOH MP C2503 SPFにオプションの給紙テーブル PB3150、キャスターテーブル タイプM3、インナーフィニッシャー SR3130を装着したものです。



## 軽い力で操作できるドキュメントフィーダーハンドル

自動原稿送り装置(ARDF)を下げる際の補助ハンドルです。高い位置にあるARDFをラクに下げることができます。

※オプションのimagic ドキュメントフィーダーハンドル タイプ30が必要です。



# New Work Style 「情報活用」を変える。

## つながれば、さらに広がる。

安心かつ手軽なプライベートクラウドサービス「RICOH e-Sharing Box」。複合機が、さまざまなスマートデバイスやクラウドサービスとつながれば、オフィスの情報活用は大きく変革を遂げます。



### Application for MultiLink-Panel

「MultiLink-Panel」搭載モデルには、ユーザー認証と連動し、自分宛のスキャン作業を簡単に行なえる「Scan to Me」を標準搭載。また、RICOH e-Sharing Boxの文書を直接確認・印刷できる「DocsConnect」も追加可能です。



### RICOH Smart Device Print&Scan

LANに接続したiPadやiPhone、Android™と本機を簡単に接続し、プリントまたはスキャンができるスマートデバイス用のアプリです。働く場所にとられないワークスタイルをサポートします。

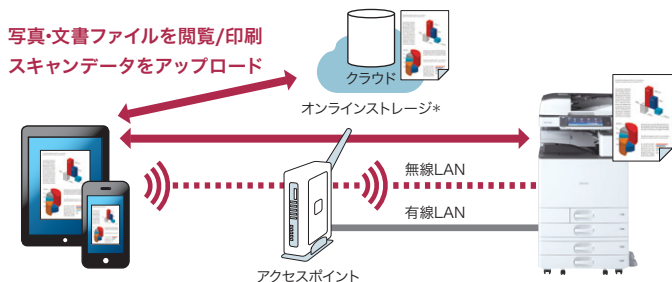

\* 別途契約が必要です。  
※無線LAN環境で使用する場合は拡張無線LANボードが必要になります。  
※機能の詳細はホームページをご覧ください。  
<http://www.ricoh.co.jp/software/utility/smartdevice/printandscan/>

### RICOH ドキュメント翻訳サービス

複合機で紙文書をスキャン、パソコンから電子ファイルをクラウドサービスにアップロードすることで9ヶ国語(日・英・中・韓・独・仏・伊・西・葡)に翻訳できます。パソコンで作成したMicrosoft Office文書に対応し、元原稿のレイアウトを保持したまま文書全体の翻訳が可能です。お客様の翻訳業務効率化とコスト削減を支援します。

※紙文書の翻訳は「MultiLink-Panel搭載機」のみ対応。「OCR変換モジュール(オプション)」が必要です。  
※RICOH ドキュメント翻訳サービスを利用するには別途契約(有料)が必要です。  
※複合機から紙原稿を翻訳する場合、中国語(簡/繁)、韓国語から別の言語、欧州5ヶ国語から中国語(簡/繁)、韓国語に翻訳することはできません。  
※詳しくは [http://www.ricoh.co.jp/mfp-ex/input/doc\\_trans/](http://www.ricoh.co.jp/mfp-ex/input/doc_trans/)をご覧ください。

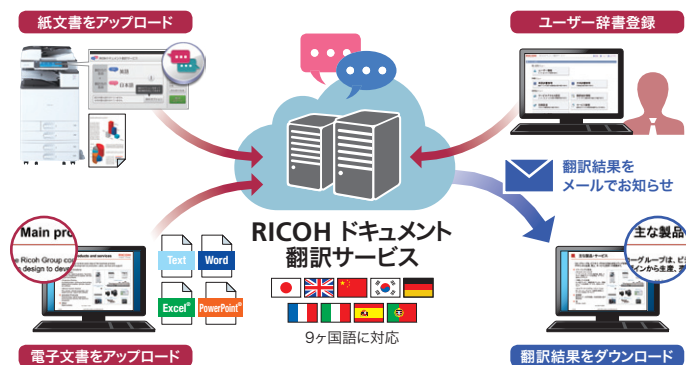

### FlexRelease CX

FlexRelease CXは、ロケーションフリーなオンデマンド印刷を提供するクラウドプリンティングサービスです。社内LANに接続できないモバイルパソコンやスマートフォンからインターネット経由で印刷データをクラウド上のサーバーへアップロードしておき、利用契約を結んだ複合機から、いつでもどこでも印刷が行なえます。

※FlexRelease CXのサービスを利用するには別途契約(有料)が必要です。

## プライベートクラウドサービス「RICOH e-Sharing Box」(別売)

複合機でスキャンした文書や受信したファクス文書、またパソコンで作成した文書などをRICOH e-Sharing Boxに保存すればスマートフォンやタブレット端末から、簡単にアクセスできます。RICOH クラウドリレーサービス CXを経由することで、外出先でも社内文書の閲覧やファクスの確認が可能です。

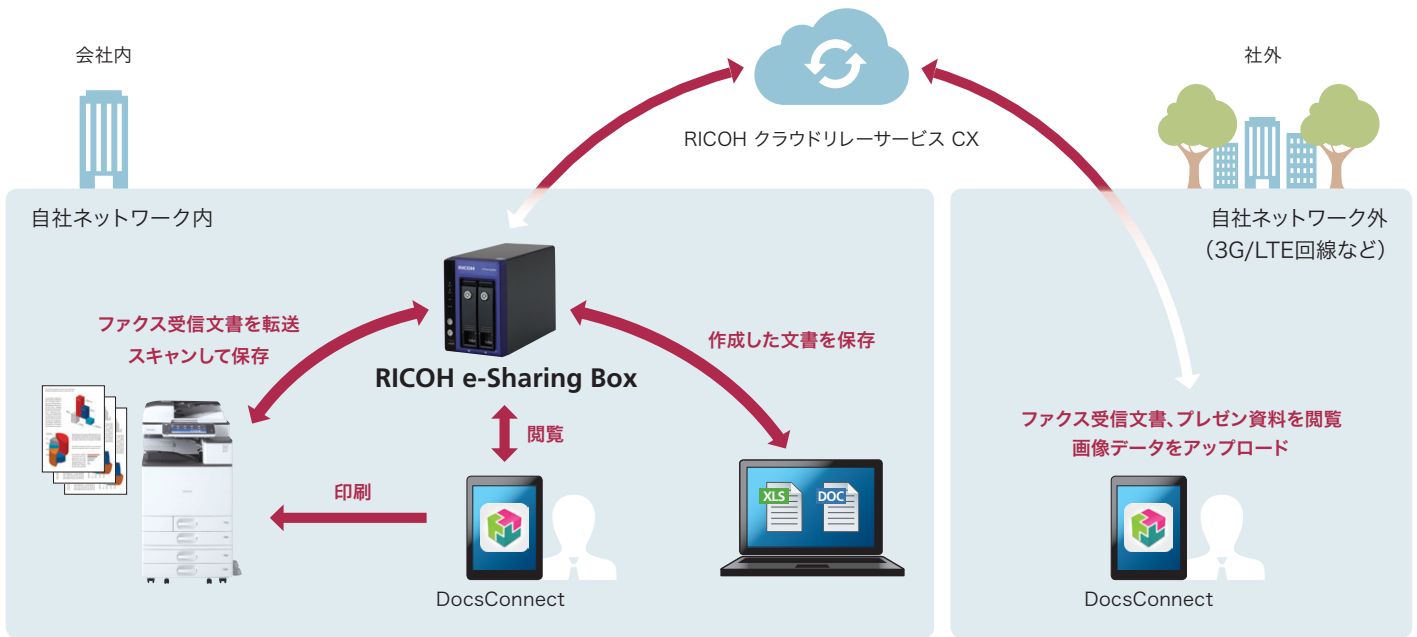

### ●専用アプリから快適に閲覧

スマートデバイス用アプリケーション「DocsConnect」は、PowerPoint<sup>®</sup>やWordなどの文書閲覧だけではなく、動画\*1の再生も可能です。

\*1 ファイル形式により再生できない場合があります。

### ●外出先でファクス文書の送受信が可能

会社に届いたファクス文書を外出中にスマートデバイスで閲覧可能。あらかじめ設定しておけばファクスの受信をEメールでお知らせします。さらに、外出先から閲覧している文書をファクス送信することもできます。

### ●保存先やファイル名\*2を自由に指定

紙文書を電子化する際、保存先フォルダやファイル名\*2を複合機の操作部から自由に指定可能。ファイル名\*2の指定はあらかじめ登録されたキーワードや日付などを組み合わせることもできます。パソコン側でファイル名の変更を行なう必要はありません。

\*2 ファイル名の指定はMultiLink-Panel搭載モデルでのみ利用できます。

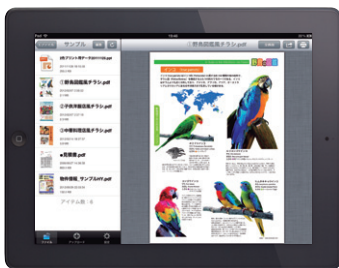

メールで受信をお知らせ

URLをタップすると…



受信ファクスが表示されます



※画面は、MultiLink-Panel搭載モデルの場合。

## Mail to Print

スキャン to E-Mailに対応した複合機から送信されたメールを本機が受信すると、添付されているJPEG形式\*またはPDF形式\*のファイルを印刷できます。ファクス感覚でカラードキュメントの送受信・出力が可能です。

\* ファイルのバージョン、フォーマットによっては出力できない場合があります。  
※この機能は、FAXユニットを装着または標準装備したモデルで利用可能です。  
※ファイルが複数添付されていた場合、先頭のファイルのみ印刷され、残りのファイルは削除されます。

## RICOH TAMAGO Clicker

印刷媒体の撮影画像と、ネット上の情報を連携させるスマートフォン/タブレット端末向け無償アプリケーション。コレクション機能、シェア機能などを追加し、利用者の利便性を向上しました。本カタログの表紙を撮影(クリック)するとインターネット上の関連情報をご覧いただけます。



※詳しくは<http://www.ricoh.co.jp/software/tamago/clicker/>をご覧ください。

## リコー カンタン私書箱プリント AE2 (別売)

印刷文書をいったん複合機に蓄積し、複合機の画面上で内容を確認してから印刷することができます。印刷文書は、利用者それぞれの「私書箱」に自動的に分けて蓄積されますので、管理の手間をかけることなく、ミスプリントや印刷物の取り違い/混入/放置を防げます。

### ①印刷



「通常印刷」で印刷。特別な設定は不要です。

### ②操作パネルで出力指示



オンデマンド印刷画面で印刷文書を選択し、印刷(削除も可能)。リスト上で印刷時の設定内容を確認できます。



③印刷文書を出力



※各Embedded Software Architectureアプリケーションの対応状況および詳細については、販売担当者にご確認ください。



# Scanner

「電子化の可能性」を変える。



## ペーパーレスの推進は、 ビジネスを推進する。

オフィスのペーパーレスをもっと手軽に。  
電子文書の活用をもっと自在に。

### 高速&高画質スキャン

読み取り速度は、フルカラー・モノクロ:55ページ/分\*1を達成。また、リコー独自の画像処理技術により、文字はシャープで鮮明に、写真やグラフィックはモアレやざらつきを抑え、よりきめ細やかに読み取りが可能。さらにモノクロ/カラー混在時のスキャンでもモノクロ原稿を自動判別\*2して読み取ることができます。

\*1 A4ヨコ、片面、200dpi/300dpi文字モード。原稿サイズ混載時は除く。

\*2 モノクロ/カラーの判別は必ずしも正確ではありません。クリアライトPDF選択時は設定できません。

※ドキュメントフィーダー DF3090が必要です。RICOH MP C2503 SPF/C2503Z SPFに標準搭載。

### 利用目的や業務フロー、ネットワーク環境に合わせて選べる、多彩なスキャン機能

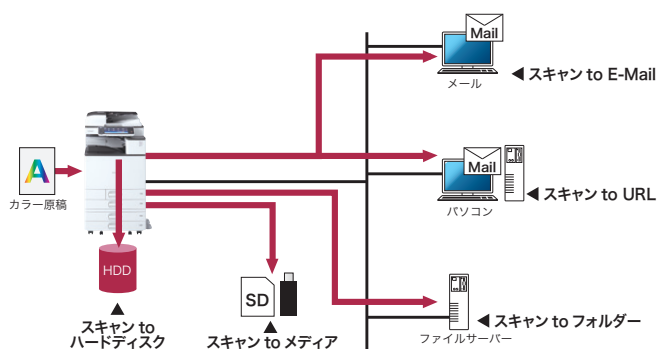

#### ●スキャン to フォルダー

スキャンした文書を、ネットワーク上の共有フォルダー (SMB) やFTPサーバーに直接保存・送信できます。

#### ●スキャン to E-Mail

操作画面上で件名/送信者/メール本文/ファイル名を指定してEメール宛先に直接送信可能です。

#### ●スキャン to URL

スキャンした文書をハードディスクに蓄積した上で、Web Image MonitorでダウンロードするためのURLをEメールで送信できます。

#### ●スキャン to メディア

スキャンした文書をUSBメモリー\*1やSDカード\*2に直接保存することが可能です。パソコンレスで、紙文書の電子化・保存を簡単に行なうことができます。



\*1 推奨するメディアについてはリコーホームページをご参照ください。

[http://www.ricoh.co.jp/mfp/support/media\\_slot.html](http://www.ricoh.co.jp/mfp/support/media_slot.html)

\*2 32GB以下のSDカードに対応。

#### ●スキャン to ハードディスク(ドキュメントボックス蓄積)

スキャンした文書をドキュメントボックスに最大3,000文書、1文書あたり2,000ページまで\*蓄積できます。

\* すべての機能を合わせて蓄積できる最大ページ数は合計9,000ページです。

※ドキュメントボックスに蓄積された文書は出荷時には3日(72時間)後に消去されるように設定されています。



## さまざまな高付加価値PDFを作成

### ●検索やテキストのコピー＆ペーストも可能、透明テキスト付きPDF

スキャンした原稿の文字情報を、OCR(光学式文字認識)によりテキストデータ化し、PDFファイルに埋め込み可能。膨大なページ数のデータからでもスピーディーな文字検索が行なえるほか、コピー＆ペーストによる文字情報の再利用も簡単です。さらに、データの天地自動補正や白紙除去、自動ファイル名追加など、便利な機能も充実しています。



- ①文字入り原稿 ②OCR設定をしてPDFに変換。 ③作成されたPDFにテキストデータが埋め込まれます。

※OCR変換モジュールが必要です。※本機能で使用できるファイル形式は[PDF]または、PDFファイル設定の[クリアライトPDF]、[PDF/A]です。※解像度[100dpi]では使用できません。※[本体に蓄積][本体に蓄積+送信]選択時は使用できません。※imaging カンタン文書登録 V2 タイプA、RICOH Scan CXでのスキャン時は使用できません。

### ●カラーでも軽い「クリアライトPDF」

カラー原稿の色文字/黒文字領域と写真領域を別々に処理することにより、見栄えを維持しながら従来のスキャン画像よりも大幅に軽いPDFデータ\*に変換することが可能です。

\* 画像によって圧縮率は異なります。※原稿の画質によっては、期待通りのデータサイズや画質を得られない場合があります。※クリアライトPDFは[グレースケール][フルカラー:文字・写真][フルカラー:印刷紙写真]いずれかを選択しての読み取りになるため、カラーデータの扱いとなります。※クリアライトPDFは、PDFダイレクト機能での出力はできません。※解像度[100dpi]では使用できません。※[本体に蓄積][本体に蓄積+送信]選択時は使用できません。

### ●PDF/Aに対応

電子記録の長期保存を目的とした標準規格PDF/Aに対応。内部統制に關する文書など、長期保管が義務づけられている文書の電子化に最適です。

### ●デジタル署名付PDFに対応

スキャンした文書をPDFフォーマットで保存するとき、デジタル署名をつけて保存でき、電子化した文書を偽造や改ざんのリスクから守ります。

### ●パスワード付暗号化PDFに対応

パスワード設定や暗号化を行なったPDFファイルを作成し、スキャンした文書を保護することで、重要な文書も安心して電子化できます。

※暗号化PDFは、PDFダイレクト機能での出力はできません。

## 便利なスキャナー機能を搭載

### ●スキャナー変倍機能

異なるサイズが混在する文書を電子化する場合でもサイズを同一に揃えられるスキャナー変倍機能を搭載。電子化した文書の閲覧や印刷も簡単に行なえます。

### ●ファイル分割機能

大量の原稿をまとめてスキャンする場合に、指定枚数に応じて電子ファイルを分割して保存可能です。

### ●見開き原稿スキャン

見開き原稿の左右ページをそれぞれ1ページずつ分割してスキャンできます。

※原稿ガラスでの読み取り時のみ利用可能。



### ●汎用画像フォーマットに対応

白黒2値：シングル/マルチページTIFF、シングル/マルチページPDF  
グレースケール/カラー：JPEG、シングルTIFF、シングル/マルチページPDF

## 充実のスキャナー基本機能

●POP before SMTP対応 ●DSM ●S/MIME対応 ●ドロップアウトカラー ●サイズ混載 ●部分読み取り ●不定形サイズ ●センター/枠消去 ●済スタンプ\* ●ファイル名指定 ●プレビュー

\* ドキュメントフィーダー DF3090を装着または標準搭載したモデルで利用可能です。

## ドキュメントボックスのフォルダー管理

ドキュメントボックス内にフォルダーが作成可能。例えば個人ごとや部署ごとに文書の蓄積ができます。また、Web Image Monitorによりドキュメントボックスに蓄積した文書の確認、検索、ダウンロードが行なえます。



※フォルダーは200件まで作成できます。※フォルダーの中にフォルダーを作成することはできません。

## 文書の共有や伝達を支援する連携アプリケーションソフト(別売)

### Web文書管理システム

#### Ridoc Smart Navigator

増え続ける紙文書、電子文書を蓄積し、ネットワーク上で一元管理・共有可能なサーバーシステムを実現。Webブラウザで文書管理機能(検索、閲覧、通知など)を利用できます。

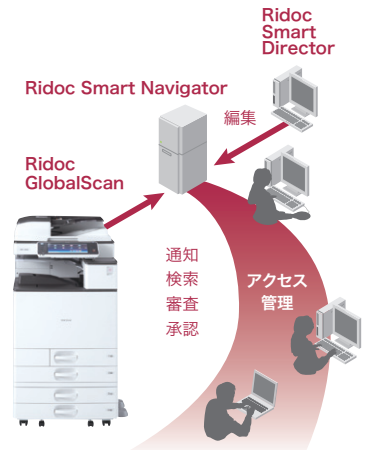

### ドキュメント配信システム

#### Ridoc GlobalScan Version2\*

スキャナーデータやファクス文書を、簡単操作で指定の場所に配信可能です。ネットワークでのドキュメント活用を促進し、オフィスのペーパーレス化をサポートします。

### ドキュメント管理システム

#### Ridoc Smart Director

ファクスや図面の電子化を軽快にサポートする文書処理システムです。きわめてシンプルなプロセスでペーパーレス化によるコスト削減、業務効率アップといったメリットを提供します。

※Ridoc Document Systemシリーズへの対応状況については、販売担当者にご確認ください。

## Embedded Software Architecture

### ●imaging カンタン文書登録 V2 タイプ A(別売)

複合機の画面上で指定したフォルダーに、ファイル名を設定して文書を保存できます。パソコンのフォルダー構造がそのまま複合機の画面に表示されるため、簡単な操作で図面や報告書等を電子化して整理できます。



### ●imaging カンタン文字認識 V2(別売)

名刺などをスキャンしてExcel®等に変換できるほか、入力支援や名刺管理のソフトとの連動も可能。データ化による文字情報やレイアウト情報の再利用を実現し、書類の作成や整理の効率化に貢献します。



※各Embedded Software Architectureアプリケーションの対応状況および詳細については、販売担当者にご確認ください。

# Performance

「フルカラー複合機の基準」を変える。

高性能でありながら、小さくて静か。



## 時代の求める省エネ性能と使いやすさを両立

リコー独自のカラーQSU技術(DH定着方式)と、低融点トナー「カラーPxP-EQTナー」により、ウォームアップタイムは19秒\*、スリープモードからの復帰時間は5.1秒\*を実現。電源投入時の急ぎの業務もお待たせしません。

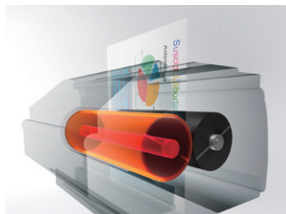

### ●カラーQSU技術(DH定着方式)

定着ベルトにハロゲンヒーターを内蔵させ、加熱パイプなしで直接定着ベルトを温めるカラーQSU技術(DH定着方式)を搭載。用紙によって加熱する領域を制御することで、短時間で効率よく定着可能な状態に温めることができ、省エネと高生産性を同時に実現します。

### ●カラーPxP-EQTナー

低融点トナーを採用し、省エネと高画質を同時に実現しています。

\* RICOH MP C2503 SPFにおいて、室温20°Cの場合。ご使用環境やご使用状況により、数値が異なる場合があります。リコー調べ。  
※QSU=Quick Start-Upの略。DH定着方式=定着ベルトを直接温めるダイレクトヒート定着方式。

## 省エネ状態からの高速復帰を実現

リコー独自のカラーQSU技術と、低融点トナーの採用で、スリープモードからの復帰時間を大幅に短縮しています。

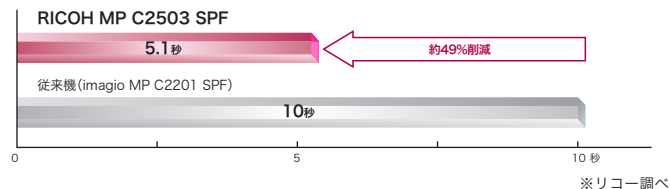

## モノクロ5.3秒、フルカラー7.5秒のファーストコピータイム

ファーストコピータイムは、モノクロで5.3秒、フルカラーで7.5秒と高速。「1枚しかコピーしないのに待たされる」という従来の不満を軽減します。

※A4ヨコ、片面、等倍、本体給紙トレイ、原稿ガラス、胴内排紙の時。

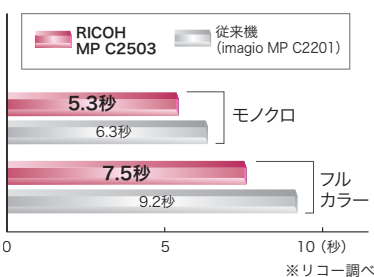

## 不定形サイズも給紙トレイから印刷可能

手差しトレイだけでなく、標準トレイ(2段目)やオプションのトレイからも不定形サイズ用の用紙に印刷可能。業務で使用している専用帳票への出力など多彩なニーズに応えます。

※写真は標準トレイ(2段目)です。

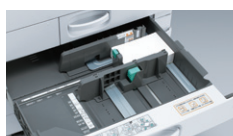

**対応トレイ**

- 標準トレイ(2段目)
  - 幅90~320mm、長さ148~457.2mm
- 給紙テーブル PB3210/PB3150(オプション)
  - 幅182~320mm、長さ148~457.2mm

## 針なし綴じステープル機能

オプションのインナーフィニッシャーSR 3180を装着することにより、業界初\*の針なし綴じステープル機能を実現。紙同士を圧着させることにより、針を使わず用紙綴じを可能にします。針の混入などを防ぎ、安全かつ省資源に貢献します。

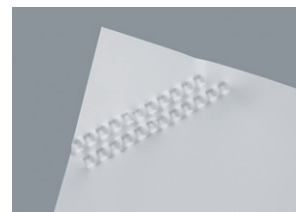

\* 2013年12月現在。リコー調べ。  
※最大綴じ可能枚数5枚。 ※お使いの用紙やご使用環境により、綴じ力が異なります。  
※販売担当者にご相談のうえ、綴じ力をご確認ください。

## 低コストで訴求力を高める2色コピー/プリント

カラー原稿を、2色の連続階調で再現する2色コピー/2色プリント機能を搭載。低ランニングコストと見やすさを両立させました。



※2色コピー/2色プリントはモノカラー料金としてカウントされます。  
※2色プリントは黒とマゼンタ/イエロー/シアンいずれか1色のみ選択可能です。  
※機種固有RPCSドライバーのみ対応。

## IDカードコピー機能

カードの表面・裏面を読み取り、用紙の上下に集約してコピーする機能です。例えば免許証や保険証などの控えをとる際に便利です。

※読み取り可能な原稿サイズはA4サイズ以下です。  
※原稿ガラスでコピーするときのみ使用できます。

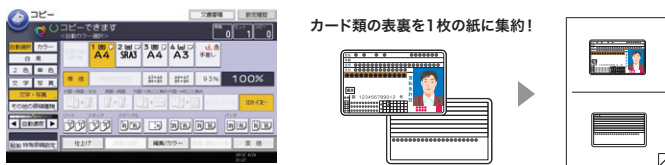

## 充実のコピー基本機能

コピー機能には、多彩な基本性能を搭載しています。

- [高画質]** ●6つの画像モード(①文字②文字・写真③写真④地図⑤淡い原稿⑥複写原稿)
- [生産性]** ●集約コピー ●メモリーコピー ●回転コピー ●回転縮小コピー ●予約コピー ●メモリーソート ●回転ソート ●120枚積載自動両面原稿送り装置\* ●大量原稿モード\* ●コピー/プリント時間表示機能 ●試しコピー
- [その他の機能]** ●自動カラー選択機能(ACS)対応 ●手差しコピー ●プログラム ●割り込みコピー ●原稿忘れ検知 ●25%~400%のワイドズーム ●すこし小さめコピー ●寸法変倍 ●独立変倍 ●用紙指定変倍 ●自動用紙選択 ●分割 ●ページ印字 ●日付印字 ●カラー変換 ●指定色消去 ●オーバーカラー ●リピート ●ダブルコピー ●センタリング ●ミラー ●反転 ●枠消去 ●センター消去 ●とじしろ ●表紙/合紙 ●ミニ本 ●週刊誌 ●機密ナンバリング ●章分け ●章区切り

\* ドキュメントフィーダー DF3090が必要です。RICOH MP C2503 SPF/C2503Z SPFに標準搭載。



# Network Printer 「プリント対応力」を変える。

幅広いビジネスシーンで使える、  
多彩なプリンター機能。



## パソコンレスで出力可能

### ●メディアプリント

パソコンを起動することなく、USBメモリー\*1やSDカード(32GB以下)に保存されているデータ(JPEG/TIFF/PDF)\*2を誰でも簡単に出力可能。さらに、パスワードで保護されたPDFの出力や先頭ページのプレビューもできます。

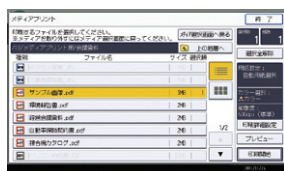

\*1 推奨するメディアについてはリコーホームページをご参照ください。  
[http://www.ricoh.co.jp/mfp/support/media\\_slot.html](http://www.ricoh.co.jp/mfp/support/media_slot.html)  
\*2 ファイルのバージョンやフォーマットによっては出力できない場合があります。

## 印刷時刻の指定が可能

印刷開始時刻の指定が可能です。例えば、大量の文書を印刷する場合、昼休みや業務時間外を指定すれば、他の利用者の出力業務に支障を与えることなく大量印刷が行なえます。



## SRA3に対応\*

デザインワークのニーズに対応。断裁等の目印となる「トンボ」が印刷可能なSRA3が使用できるようになりました。仕上がり見本の印刷など利用シーンが広がります。

\* 印刷には、オプションの画像領域拡張キットが必要です。

## 52~300g/m<sup>2</sup>(45~258kg)\*1の用紙に対応

省資源化をサポートする薄紙(52g/m<sup>2</sup>~)をはじめ、コート紙や名刺用紙などの厚紙、さらに封筒\*2にも対応。



\*1 両面時は52~169g/m<sup>2</sup>(45~145kg)のみ対応。  
\*2 普通紙に比べ、印刷速度が低下します。ハート社レーザープリンタ専用封筒 長3ホワイ/洋長3ホワイ/角2ホワイなどの推奨封筒をご使用ください。推奨封筒以外、または推奨封筒でも湿度など環境により、シワが発生したり、印刷不良が発生する場合があります。  
※使用条件によっては正しく印刷できない場合があります。

## 用紙節約に効果的な集約印刷

複数枚の原稿を1枚の用紙に印刷し、用紙を節約できる集約印刷。両面印刷との併用により、用紙コストの削減も可能です。

## 使いやすいRPCSドライバー

よく使う印刷設定を保存してワンクリックで呼び出せる「かんたん設定」と、多機能をきめ細かく設定できる「項目別設定」の2つを、簡単に切り替えて使用できます。

## 便利な機密印刷/保存印刷

パソコンで作成した文書を本体のハードディスクに蓄積できます。蓄積文書はカラーからモノクロへの変更や片面/両面印刷の切り替えなど、パソコンで設定した印刷条件を操作画面上で変更可能。また、印刷文書を必ず複合機に蓄積してから操作画面上で再印刷指示する設定も行なえます。

### ①機密印刷機能

パスワードを指定して印刷するため、機密文書を他人に見られることなく出力できます。

### ②保存印刷機能

後処理も含めた印刷ジョブを保存しておくことで、フィニッシャーを活用した冊子の再印刷などを手軽に行なうことができます。

## さまざまなドキュメントの出力をサポート

### ●カラーアペンドシステム

#### ●カラーアペンド名刺作成システムIII

必要な時にすぐ作成できる名刺作成ソフトを使って外注コストを削減。

#### ●カラーアペンドリーフレットIV

魅力的なちらしPOPを簡単に作成できます。

[リコーのホームページで無償公開中] <http://www.ricoh.co.jp/Append/>

### ●PRINT OUT FACTORY

ビジネス用途はもちろん年賀状や暑中見舞いまで、15,000点以上のイラストと豊富なテンプレートをダウンロード可能。簡単な登録だけで、すぐにご使用いただけます。

[リコーのホームページで無償公開中] <http://www.printout.jp>

### ●PictBridge対応(オプション)

デジタルカメラとプリンターを直接接続して印刷するための「PictBridge規格」に対応。撮影画像の確認や大きなサイズでの写真プリントに力を発揮します。

※ご使用になれるデジタルカメラは、「PictBridge規格」対応カメラです。  
※サムネイル印刷や用紙指定などの印刷機能は「PictBridge」対応カメラの機種により異なります。  
※デジタルカメラ接続カードが必要です。

## 無線LANなど高速インターフェースに対応

IEEE802.11a/b/g/n準拠のプリンター内蔵型高速無線LANカードをオプションでご用意。また、1000BASE-T高速インターフェースに対応。

[標準装備]

●1000BASE-T/100BASE-TX/10BASE-T ●USB2.0

[オプション]

●拡張無線LAN\*1\*2 ●Bluetooth®\*1 ●IEEE1284\*2

\*1 同時使用できません。\*2 いずれか1つのみ装着可能です。

## IPv6に対応し、IPv6 Ready Logoを取得

次世代インターネットプロトコル(IP)であるIPv6に対応。



※本機はIPv6 Ready Logo Phase-2 (IPv6 Core ProtocolsおよびIPsec) を取得した Ricoh LPUX IPv6 Stack Version 2.0を搭載しています。  
※IPv6機能はネットワークやオペレーティングシステムの環境によってご利用いただけない場合があります。  
※工場出荷時はIPv6が無効になっています。  
※推奨環境はIPv6を利用可能な状態にした以下のOSです。  
Windows® XP SP2 (Ridoc IO Naviを利用) / Windows Vista®/Windows 7®/8/8.1 / Windows Server® 2003/2003 R2 (Ridoc IO Naviを利用) / Windows Server®2008/2008 R2/2012/2012 R2, Mac OS X 10.5/10.6/10.7/10.8

# Fax Communication 「通信」を変える。

## コミュニケーションを、スムーズに。

ネットワークの進化を取り入れて、より多彩に、さらに便利に。  
正確でスムーズな情報伝達を、力強くバックアップ。



### サーバー不要のペーパーレスファクス受信

受信ファクスを紙出力することなく本体のハードディスクに蓄積またはパソコンへの転送が可能。蓄積したファクス文書は操作画面上にサムネール表示し、必要に応じて印刷できます。

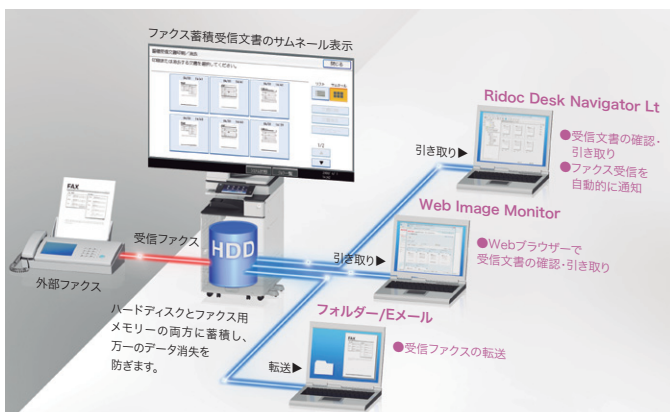

#### ●パソコン上で蓄積受信文書の確認/引き取りが可能

WebブラウザーやRidoc Desk Navigator Ltにより、パソコン上で画像確認やデータ引き取りが可能。

#### ●受信文書の印刷禁止ON/OFF切り替えも簡単

受信したファクス文書は、印刷の有無を操作画面上で簡単に切り替えられます。例えば、不在時に印刷禁止に設定すれば、セキュリティ対策にもなります。

#### ●受信ファクスの転送も可能

受信した文書をあらかじめ登録した相手先(転送先)へ転送できます。また、発信元名称、発信元ファクス番号などに応じて転送先を区別\*可能です。さらに転送先もファクス、Eメール、フォルダーから選べます。

\* 特定相手先250件。※蓄積できる受信枚数はA4で約320枚です。オプションのFAXメモリーの装着により約2,240枚となります。(A4 ITU-T NO.1チャート ふつう字) ※ドキュメントボックスの引き取りは、時間がかかる場合があります。※ファクス受信文書の蓄積は最大800文書です。

### ペーパーレス PC FAX機能

簡単操作でパソコンから直接ファクス送信できるため、作業効率のアップとペーパーレス化が可能です。また、画像の劣化も最小限に抑えられます。本体の操作画面と同様に、宛先繰り返し入力、送信前の設定確認、ファクス番号の直接入力制限といったセキュリティ機能で、誤送信を抑止できます。

※Windows®XP/7/8/8.1/Windows Vista®/Windows Server®2003/2003 R2/2008/2008 R2/2012/2012 R2 に対応。

### ファクス受信文書出力切替タイマー

勤務時間内は印刷、夜間は別の場所に転送するなど、受信時間に応じてファクス文書の印刷/転送/蓄積の切り替えが可能です。

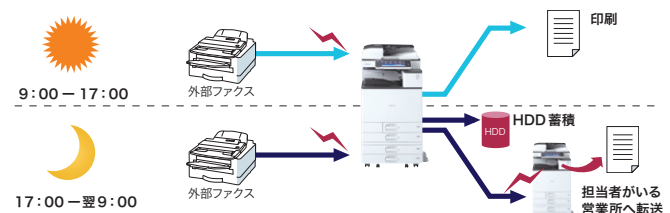

### ファクス連携機能

ファクスユニットを搭載していない複合機(子機)\*から、ネットワーク上のファクスユニットを搭載している複合機(親機)\*を通じてファクス送受信が行えます。ファクス機能搭載機に接続した回線を利用するため、コストの削減につながります。



子機(ファクスユニット未搭載機) 親機(ファクスユニット搭載機) 外部ファクス  
\* 親機・子機ともに、リモートFAXカードを装着時に利用可能です。  
\* 親機に接続できる子機は最大6台までです。\* ファクス連携の送信はG3回線のみとなります。  
\* ファクスユニット搭載機は子機として利用できません。

### 送信文書のバックアップ機能

ファクス送信と同時に、送信文書をパソコンのフォルダーに電子化して保存可能。ファイル名には、送信結果、宛先名、日付、ログインユーザー名またはユーザーコードの情報がつけられます。

### 見やすく操作しやすい宛先表

アドレス帳に登録できる宛先数2,000件、1グループに登録できる宛先数最大500件\*。また、メモリー送信の最大宛先数2,000件\*など、大量のファクス送信を効率化する機能も充実しています。

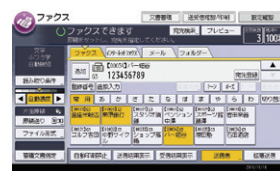

\* グループ登録：最大100グループ、同報送信できる宛先数最大500件。

### 充実のファクス基本機能

- [高画質]** ●①ふつう字②小さな字③微細字\*1
  - [レスペーパー化]** ●A3ブック原稿送信 ●両面原稿送信\*2 ●両面印刷 ●宛名差し込み
  - [操作性]** ●リダイヤル ●直接宛先入力 ●オンフックダイヤル ●送信文書変更/中止 ●不達文書再送信 ●宛先表見出し選択 ●宛先表並び順変更 ●クイック操作キー ●宛先履歴(10件)
  - [確実性]** ●発信元名称(表示用) ●発信元名称(印字用) ●発信元ファクス番号 ●自動誤り再送(ECM) ●送受信結果表示(最大200通信) ●ID送受信 ●代行受信 ●済みスタンプ\*3
  - [IPファクス]** ●IP-ファクス(ITU-T T.38勧告準拠)\*4 ●W-NET FAX(ITU-T T.37勧告準拠) ●ダイレクトSMTP ●NGN対応(ITU-T T.38勧告準拠)\*5
  - [その他の便利機能]** ●回転送信 ●メモリー送信 ●時刻指定送信 ●封筒受信 ●定型文印字 ●送信者名印字 ●蓄積文書指定送信 ●Fコード通信機能 ●Fコード親展ボックス ●Fコード掲示板ボックス ●Fコード中継ボックス ●印刷終了プザー ●しおり機能 ●センターマーク印字 ●受信時刻印字 ●発信元名称選択(10件) ●回転レシーブ ●ジャストサイズ受信 ●記録分割/縮小 ●受信側縮小 ●受信印刷部数設定 ●迷惑ファクス防止 ●相手先別メモリー転送 ●相手先別受信印刷部数設定 ●相手先別両面印刷 ●相手先別封筒受信 ●G4発信元情報\*6 ●G4サブアドレス\*6 ●UUI\*6 ●CIL印字\*6 ●TID印字\*6 ●デュアルアクセス ●ダイヤルイン機能 ●自動電源受信機能 ●各種リスト/レポート印刷 ●ユーザーコード ●利用者制限 ●TEL/ファクス自動切替 ●TEL/ファクスリモート切替 ●留守番電話接続 ●全文書転送 ●同報送信 標準500宛先 ●送信前プレビュー ●マルチポート\*7 ●ナンバーディスプレイ\*8
- \*1 FAXメモリーが必要です。 \*2 圧板では利用できません。 \*3 ドキュメントフィーダー DF3090を装着または標準装備したモデルで利用可能です。 \*4 SIP、JT-H.323V2対応。 \*5 SIPのみ対応。送・受信機ともにNTTとの契約(有料)が必要です。 \*6 G4FAXユニットが必要です。 \*7 増設G3ユニットもしくはG4FAXユニットが必要です。 \*8 NTT・KDDI・ソフトバンクとの契約(有料)が必要です。



# Security 「オフィスの信頼性」を変える。

## 業務を守る、確かなセキュリティー。

セキュリティーはビジネスの強みになる。

オフィスワークの中心を担うからこそ、高度なセキュリティーを追求。



### 安心のファクスセキュリティー〈FASEC 1に適合〉

番号の押し間違いを抑止する「宛先繰り返し入力機能」や宛先設定ミスを抑止する「設定確認機能」など、多数のセキュリティー機能を搭載。

※FASECとは、情報通信ネットワーク産業協会（CIAJ）がファクシミリ通信のセキュリティー向上を目指して制定したガイドラインの呼称です。

#### ●番号の押し間違いを抑止する宛先繰り返し入力\*1

テンキーからファクス番号を直接入力して送信する際、確認のために同じ番号を複数回入力するように設定可能。押し間違いによる誤送信を抑止します。

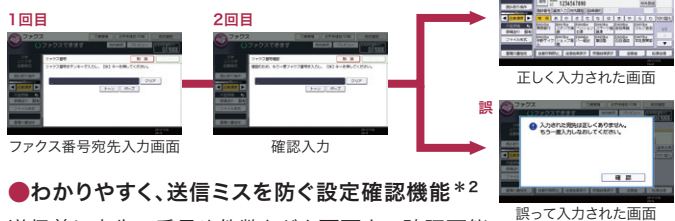

#### ●わかりやすく、送信ミスを防ぐ設定確認機能\*2

送信前に宛先の番号や件数などを画面上で確認可能。

宛先設定ミスなどによる誤送信を未然に防ぐことができます。

#### ●同報送信禁止機能\*1

複数宛先への一斉同報送信やグループ宛先への送信を禁止することが可能です。意図しない宛先へのファクス誤送信を抑止することができます。

#### ●入力ミスによる誤送信を防ぐ宛先利用制限機能

テンキーや操作パネルからの直接入力を制限し、宛先表に登録された宛先だけを送信先にすることができます。ファクス番号の入力ミスによる誤送信や不正利用の抑止に有効です。

\*1 カスタマーエンジニアによる設定となります。

\*2 カスタマーエンジニアによる設定により、送信前に強制的に表示させることも可能です。

### ハイレベルなユーザー認証

8桁までの数字を使ったユーザーコードによる認証に加え、ログインユーザー名とパスワードを使ったユーザー認証システムを搭載。よりハイレベルな個人識別が行なえるようになりました。また、ネットワークで接続されているWindows®のドメインコントローラーやLDAPサーバーとの連携により、既存の認証システムによる個人認証が可能です。

### リコー 個人認証システム AE2 (オプション)

非接触ICカード「FeliCa」「MIFARE」「eLWISSE」を用いた個人認証により、印刷物の取り間違えや取り忘れを抑止するオンデマンド出力が可能。また機器の利用制限をすることもできます。



### 機能利用制限と利用量制限機能

コピー、ファクス、プリンター、スキャナー、ドキュメントボックスといったそれぞれの機能について、登録された利用者ごとの利用制限を行なえます。また、利用量制限機能では利用者ごとにコピー、プリントの上限度数を設定可能。管理者が設定し、その状況を把握することにより、セキュリティーを高めるとともにランニングコストの抑制にも効果を発揮します。

### HDD残存データ消去/HDD暗号化機能を標準搭載

コピー、スキャナーによる原稿読み取り、パソコンからの出力などによるHDDの残存データやユーザーデータを上書き消去(逐次消去/一括消去)が可能。またアドレス帳データ、認証情報、蓄積文書などは、暗号化してからデータ保存し、情報セキュリティーをより一層高めます。

### 不正コピー抑止地紋印刷機能を標準搭載

コピー/プリント時、全体に特殊な地紋を埋め込んで印刷。出力物をコピーすると埋め込まれた任意文字、Windows®ログイン名、日時など牽制文字が浮かび上がります。またimaggio 不正コピーガードモジュール タイプ31(オプション)装着時には、地紋を検知して画像を破壊し、紙一面をグレーに印刷して情報漏えいを抑止します。

#### 「不正コピー抑止」のワークフロー(イメージ図)

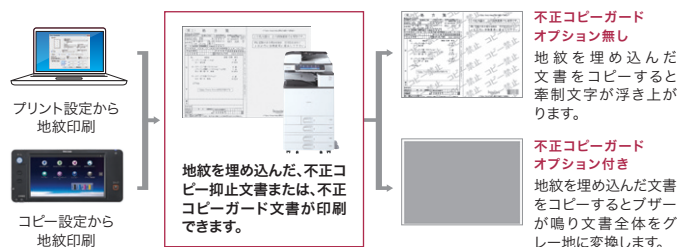

#### ●地紋印刷の除外エリア指定(プリント時のみ)

地紋印刷時に地紋を除外するエリアを指定できます。これにより、バーコードなどの入った文書も読み取りに支障なく地紋印刷が可能となります。

※不正コピー抑止機能は情報漏えいを防止するものではありません。※牽制文字はRPCS/PS3/PCL6 (PCL XL) ドライバーで設定することができます。※コピー、ファクス、スキャナー、ドキュメントボックスへの蓄積結果をすべて保証するものではありません。※販売担当者にご相談のうえ、効果をご確認ください。

### 「IEEE 2600.2」\*に適合したCommon Criteria認証を取得

複合機・プリンターが備えるべきセキュリティー機能の国際的な規格「IEEE Std 2600.2™-2009」\*に適合したCommon Criteria認証を取得しています。本認証制度では、アクセス制御機能、ネットワーク保護機能(暗号化通信機能)、残存情報消去機能など高度なセキュリティー機能が網羅されているため、より安心して機器をお使いいただけます。

\*「U.S. Government Approved Protection Profile - U.S. Government Protection Profile for Hardcopy Devices Version 1.0(IEEE Std. 2600.2™-2009)」に適合

※RICOH MP C2503Z SPFを除く、FAXユニット タイプM3を装着または標準搭載したモデルの場合。※一定のセキュリティー機能およびソフトウェアバージョンのもとに評価されています。実際にご利用いただけるソフトウェアバージョンは、ご購入いただいた製品によって異なります。また、ご利用いただく当該製品のサービスに伴い、セキュリティー機能の一部を制限させていただく場合があります。

### さらに、きめ細やかなセキュリティー機能を満載

- 強制セキュリティー印字 ●ネットワークポートON/OFF ●文書アクセス制限
- 印刷可能IPアドレス制限 ●パスワード暗号化(ドライバー暗号鍵)
- 配信制限(宛先) ●IEEE802.1x認証対応 ●FIPS 140-2対応のSSL通信
- AES256bit/SHA-2の暗号化方式に対応

# Option & Ecology

「業務効率」を変える。「環境意識」を変える。

**A** **圧板 PN2000** **ドキュメントフィーダー DF3090\***



ARDFに原稿をセットするだけで、定型用紙サイズを自動的に判別。さらに用紙サイズの異なる原稿が混載した場合でも、自動的に判別できる機能を搭載しています。これによりサイズを気にせずコピーすることが可能となります。

\* RICOH MP C2503 SPF/C2503Z SPFに標準搭載。



**B**

**インナー1ピントレイ BN3110**



省スペースながら、コピー、ドキュメントボックス、ファクス、プリンターの機能別仕分けが可能です。  
※RICOH MP C2503 SPF/C2503Z SPFに標準搭載。

**インナーシフトレイ SH3070**



胴内排紙部で部数または各ジョブごとにソート・スタックなどの仕分け作業を行なえます。  
※サイドレイ タイプM3、インナーフィニッシャー SR3130、インナーフィニッシャー SR3180との同時装着はできません。

**サイドレイ タイプM3**



コピーなどの機能ごとに排紙先を分別。インナー1ピントレイと併用すると最大3カ所の排紙先を設定可能です。  
※インナーシフトレイ SH3070、インナーフィニッシャー SR3130、インナーフィニッシャー SR3180との同時装着はできません。

**インナーフィニッシャー SR3180**



最大5枚の針なし綴じが可能。最大250枚排紙でき1ポジションステープル、シフトソートなどに対応したフィニッシャーを胴内に装着可能。  
※インナーシフトレイ SH3070、サイドレイ タイプM3、インナーフィニッシャー SR3130との同時装着はできません。

**インナーフィニッシャー SR3130**



最大500枚排紙でき、3ポジションステープル、シフトソート、サイズ混載ステープルなどに対応したフィニッシャーを胴内に装着可能。  
※インナーシフトレイ SH3070、サイドレイ タイプM3、インナーフィニッシャー SR3180との同時装着はできません。

**インナーフィニッシャー用2穴パンチユニット PU3040**



インナーフィニッシャー SR3130に装着することで、ステープルに加えパンチ穴開けが可能です。  
※インナーフィニッシャー SR3130が必要です。

針なし綴じステープル



針なしステープル



ステープル



パンチ



**C**

**給紙テーブル PB3210**



590枚×2段の増設給紙テーブル。

**給紙テーブル PB3150**



590枚×1段の増設給紙テーブル。  
※給紙テーブル PB3150の装着にはキャスターテーブル タイプM3が必要です。

**キャスターテーブル タイプM3**



**サブライテーブル TB3020**



## 標準消費電力量(TEC)\*1を低減

カラーQSU技術と低融点カラーPXP-EQTナーの採用により、ウォームアップタイムやスリープモードからの復帰時間を短縮することで、トップクラス\*2の標準消費電力量(TEC)\*1を実現しています。さらに、スリープモード時の消費電力はわずか0.5W\*3。立ち上がりも早く、すぐにコピーができます。

機種名	消費電力	TEC
RICOH MP C2503 SP / C2503 SPF	0.5W	0.82kWh
RICOH MP C2503Z SPF	0.8W	0.85kWh

\*1 国際エネルギースタートプログラムで定められた測定法による数値。

\*2 財団法人省エネルギーセンターがホームページに公開している国際エネルギースタートプログラム 使用製品 (20~25枚/分クラスのコピー/ファクス/スキャナー機能付きのデジタルフルカラー複合機) との比較において、2013年12月5日現在。リコー調べ。

\*3 RICOH MP C2503 SP/C2503 SPFの場合。

※ご使用環境やご使用状況により、数値が異なる場合があります。

## 平成26年度省エネ大賞を受賞

優れた省エネ性能が評価され、財団法人省エネルギーセンター主催 平成26年度「省エネ大賞」の製品・ビジネスモデル部門において「省エネルギーセンター 会長賞」を受賞しました。



## スリープモードからの復帰時間を短縮

「使いやすさ」と「省エネ性能」をともに兼ね備えた複合機を目指し、リコー独自のカラーQSU技術(DH定着方式)と低融点カラーPXP-EQTナーの採用により、スリープモードからの復帰時間の高速化と、消費電力の大幅な削減を実現しています。待ち時間の短縮、電気代の節約などがもたらす、ストレスの少ないオフィスワークをご体感ください。

機種名	復帰時間
RICOH MP C2503 SP / C2503 SPF	5.1秒
RICOH MP C2503Z SPF	6.7秒

※室温20℃の場合。ご使用環境やご使用状況により、数値が異なる場合があります。

## さまざまな環境基準に適合

- バイオマスマーク認定(日本有機資源協会)を取得
- 環境影響化学物質の削減(RoHS指令)に適合
- 「国際エネルギースタートプログラム」の基準に適合
- グリーン購入法適合商品
- 「エコマーク」の複写機基準に適合





## RICOH MP C2503シリーズの主な仕様

基本仕様/コピー機能		RICOH MP C2503シリーズ	
形式	デスクトップ式		
メモリー	1.5GB (拡張モジュール タイプM3装着時:2GB)		
HDD容量	250GB		
カラー対応	フルカラー		
複写原稿	シート、ブック、立体物 最大原稿サイズ:A3(297×420mm)、11×17*(279.4×431.8mm)		
複写サイズ	複写: SRA3*1、A3-はがき(100×148mm)、12×18*~5½×8½、封筒*2 不定形:幅90~320mm*1、長さ148~457.2mm 画像欠け幅 先端:4.2±1.5mm、後端:0.5~6.0mm(両面時:3.0~6.0mm)、左右:0.5~4.0mm 給紙トレイ:52~300g/m(45~258kg) 手差し給紙:52~300g/m(45~258kg) 両面時:52~169g/m(45~145kg)		
用紙紙厚*3	600dpi×600dpi		
解像度	読み取り時	600dpi×600dpi	
	書き込み時	600dpi×600dpi	
階調	256階調		
ウォームアップタイム*4	標準操作部モデル	19秒	
	MultiLink-Panelモデル	68秒	
ファーストコピータイム*5	モノクロ:5.3秒 フルカラー:7.5秒		
連続複写速度*6 (毎分)	A3(タテ)	モノクロ:13枚 フルカラー:13枚	
	B4(タテ)	モノクロ:16枚 フルカラー:16枚	
	A4(ヨコ)	モノクロ:25枚 フルカラー:25枚	
	B5(ヨコ)	モノクロ:28枚 フルカラー:28枚	
複写倍率	固定	1:1、1.15、1.22、1.41、2.00、4.00、0.93、0.87、0.82、0.71、0.61、0.50、0.25	
	ズーム	倍率誤差 等倍:タテ±1.0%以下、ヨコ±0.8%以下 変倍:タテ・ヨコ±1.0%以下 25~400%(1%単位の任意設定)	
給紙方式*7	標準	590枚×2段+100枚(手差し)	
	オプション	給紙テーブル PB3210:590枚×2段、給紙テーブル PB3150:590枚	
連続複写枚数	999枚		
電源	AC100V、15A、50/60Hz共通		
最大消費電力	1.5kW以下		
エネルギー消費効率	RICOH MP C2503 SP/C2503 SPF:43kWh/年 区分:複合機a RICOH MP C2503Z SPF:45kWh/年 区分:複合機a		
大きさ	RICOH MP C2503 SP:(幅)587×(奥)685×(高)788mm*8 RICOH MP C2503 SPF/C2503Z SPF:(幅)587×(奥)685×(高)913mm*9		
機械占有寸法(幅×奥)*10	1,087×738mm		
質量	RICOH MP C2503 SP:82kg以下 RICOH MP C2503 SPF/C2503Z SPF:92kg以下*9		

\*1 最大印字幅は305mmです。画像領域拡張キット タイプM3装着時は316mmです。\*2 弊社HPに記載している推奨封筒をご使用ください。推奨封筒以外、または推奨封筒でも湿度など環境により、シワが発生したり、印刷不良が発生することがあります。\*3 ご使用条件によっては正しく印刷できない場合があります。用紙はリネー推奨紙をお使いください。\*4 室温20℃の場合、ご使用環境やご使用状況により、数値が異なる場合があります。\*5 A4ヨコ、等倍、本体第1給紙トレイ、原稿ガラス、胴内紙の場合。\*6 印刷条件により、速度が低下することがあります。\*7 マイペーパーの場合。\*8 高さは原稿ガラスまで。\*9 自動原稿送りの装置含む。\*10 手差しトレイ開放、手差し延長トレイ開放、本体紙受け開放時。

### プリンター機能

形式		内蔵型	
メモリー	基本仕様準ずる		
プリントサイズ	定形:基本仕様準ずる 不定形:最大320*1×600mm		
ファーストプリントタイム*2	モノクロ:5.3秒 フルカラー:7.5秒		
連続プリント速度(毎分)	連続複写速度と同速		
解像度	600dpi×600dpi(2,400dpi相当×600dpi、9,600dpi相当×600dpi)、1,200dpi×1,200dpi(4,800dpi相当×1,200dpi)*3		
ページ記述言語	標準	RPCS、RPDL**4、PDF Direct	
	オプション	PostScript*3、PCL 6(PCL XL、PCL 5c*5)	
対応プロトコル	標準	TCP/IP*6 (LPD、Port9100、IPP、SMB、FTP、WSD)	
	オプション	AppleTalk、IPX/SPX	
対応OS	標準	Windows*XP/7/8/8.1/Windows Vista*/Windows Server*2003/2003 R2/2008/2008 R2/2012/2012 R2	
	オプション	Mac OS X 10.4以上*7	
インターフェース	標準	イーサネット(1000BASE-T/100BASE-TX/10BASE-T)、USB2.0*8 メディアプリント:USB2.0*8/SDカードスロット*8	
	オプション	IEEE1284準拠両方向パラレル、無線LAN(IEEE802.11a/b/g/n)*8、Bluetooth**8	
エミュレーション(オプション)	R98(NEC PC-PR201H)*4、R55(IBM5677-F01/F02)*4、R16(EPSON ESC/P)*4、RTIFF**4、RP-GL/2、RP-GL、BMLinks*9、PictBridge		
内蔵フォント	標準	明朝L、ゴシックB、明朝L フォント、ゴシックB フォント、Courier10、Prestige Elite12、Letter Gothic15、BoldFace PS、CourierNew4 書体、Nimbus Sans 4 書体、Nimbus Roman 4 書体、ITC Dingbats、Century Schoolbook Roman、Symbol、OCR-B、漢字ストローク、和文2書体*10 (平成明朝W3、平成角ゴシックW5)、欧文136 書体*10	
	オプション	<PostScript*3> 和文(HG 明朝L、HGゴシックB) <PCL> 欧文45 書体、International font 13 書体	
変倍率	25~400%(RPCS時)		

\*1 最大印字幅は305mmです。画像領域拡張キット タイプM3装着時は316mmです。\*2 データ処理終了から排出完了までの時間。A4ヨコ、等倍、本体第1給紙トレイ、胴内紙。\*3 プリント速度が低下します。\*4 モノクロ対応。\*5 プリンタードライバーの提供は行いません。\*6 IPv4/IPv6対応。IPv6はネットワークやオペレーティングシステムの環境によってはご利用いただけません。\*7 Macからプリンタードライバーを使って出力するにはPS3カードタイプM3またはマルチエミュレーションカードタイプM3いづれが必要。\*8 USB、SDカード、無線LAN、Bluetooth\*インターフェースは各対応機器すべての動作を保証するものではありません。\*9 BMLinkSは「Business Machine Linkage Service」の略称です。\*10 PDFダイレクト用、PS3カード タイプM3装着時も利用可能。

### スキャナー機能

形式		カラススキャナー	
メモリー	基本仕様準ずる		
最大原稿読み取りサイズ	基本仕様準ずる		
読み取り速度*1	片面時	モノクロ:55ページ/分、カラー:55ページ/分	
階調	モノクロ:2階調、グレースケール:256階調、フルカラー:RGB各256階調		
インターフェース	標準	イーサネット(1000BASE-T/100BASE-TX/10BASE-T) スキャンtoメディア:USB2.0*2、SDカードスロット*2	
	オプション	無線LAN(IEEE802.11a/b/g/n)*2	
メール送信	読み取り解像度:100dpi、200dpi、300dpi、400dpi、600dpi 対応プロトコル:SMTF 出力フォーマット:TIF、JPEG、PDF、クリアライトPDF、PDF/A		
ネットワークTWINスキャナー	読み取り解像度:100dpi、200dpi、300dpi、400dpi、600dpi 対応プロトコル:SMB、FTP、NCP*3、WSD、DSM 出力フォーマット:TIF、JPEG、PDF、クリアライトPDF、PDF/A 読み取り解像度:100~1,200dpiの範囲で指定可能*4 対応プロトコル:TCP/IP(IPv4/IPv6) 対応OS:Windows*XP/7/8/8.1/Windows Vista*/Windows Server*2003/2003 R2/2008/2008 R2/2012/2012 R2		

\*1 A4ヨコ、200/300dpi時。\*2 USB、SDカード、無線LANインターフェースは各対応機器すべての動作を保証するものではありません。\*3 NetWare対応カード タイプM3が必要です。\*4 読み取り原稿サイズにより、最大読み取り解像度が変わります。

### ファクス機能

走査方式	平面走査(シート原稿、ブック原稿両面用)		
メモリー	4MB(オプション装着時:最大28MB)*1		
適用回線	アナログ:加入電話回線(PSTN)、自営機内回線(PBX)、Fネット(G3サービス) デジタル*2:INSネット64、Fネット(G4サービス)、デジタル交換回線(基本インターフェース)		
走査線密度	G3:8×3.85本/mm(ふつう字)、8×7.7本/mm(小さな字)、8×15.4本/mm(微細字)*1 G4*2:200×100dpi(ふつう字)、200×200dpi(小さな字)、400×400dpi(微細字)*1		
通信速度	G3:33.6K/31.2K/28.8K/26.4K/24.0K/21.6K/19.2K/16.8K/14.4K/12.0K/9.600/7.200/4.800/2.400bps(自動シフトダウン方式) G4*2:64Kbps/56Kbps(自動速度整合)		
符号化方式	MH、MR、MMR、JBIG(G3のみ)		
通信モード	G3、G4*2		
読み取り原稿サイズ	定形:最大A3タテ 幅297×長さ420mm 不定形:最大 幅297×長さ1,200mm		
記録紙サイズ	A3、B4、A4、B5、A5、8½×11*、8½×14*、11×17*		
電送時間	G3:約3秒(JBIG通信時:2秒台)*3 G4*2:約3秒台*3		

\*1 imagio FAXメモリー タイプN2が必要です。\*2 G4FAXユニット タイプM3装着時。\*3 A4、700文字程度の原稿を標準画質(G4は200×200dpi、G3は8×3.85本/mm)で送った時の速さです。ただし、G3は画像情報だけの通信速度で、通信制御の時間は含まれておりません。実際の通信時間は、原稿の内容、相手機種、回線状況により異なります。\*4 識別番号000235ACD12 ※FAXユニットを装着もしくは標準搭載したモデルで利用可能。

### W-NET FAX機能

適用回線	標準	イーサネット(1000BASE-T/100BASE-TX/10BASE-T)	
	オプション	無線LAN(IEEE802.11a/b/g/n)*1	
伝送制御手順	送信:SMTF手順、TCP/IP(IPv4/IPv6*2)通信 受信:POP3手順、SMTP手順、IMAP4手順、TCP/IP(IPv4/IPv6*2)通信		
通信モード	シンプルモード、フルモード		
送信原稿サイズ	フルモード時:A3、B4、A4 シンプルモード時:A4(A3/B4はA4に縮小して送信)		
走査線密度	フルモード時	200×100dpi(ふつう字)、200×200dpi(小さな字)、200×400dpi*3、400×400dpi(微細字)*3	
	シンプルモード時	200×100dpi(ふつう字)、200×200dpi(小さな字)	
メール送信機能	メールアドレス指定時、送信原稿を自動的に電子メール形式に変換して送信、すべてメモリー送信。		
メール受信機能	TIF(F、MH、MR*4、MMR圧縮*4)の添付ファイル形式を自動認識して印字出力。ひらがな、カタカナ、英数字および第一水準、第二水準漢字のテキストメールの文字を認識して印字出力。すべてメモリー受信。		

\*1 無線LANは各対応機器すべての動作を保証するものではありません。\*2 ネットワークやオペレーティングシステムの環境によってはご利用いただけません。\*3 imagio FAXメモリー タイプN2が必要です。\*4 フルモード時。\*5 FAXユニットを装着もしくは標準搭載したモデルで利用可能。

### IP-ファクス機能

インターフェース	標準	イーサネット(1000BASE-T/100BASE-TX/10BASE-T)	
	オプション	無線LAN(IEEE802.11a/b/g/n)*1	
対応プロトコル	SIP、JT-H.323V2		
伝送制御手順	TTC標準 JT-T.38手順、JT-H.323手順、SIP(RFC3261準拠)、TCP、UDP/IP通信		
送信原稿サイズ	定形:最大A3または11×17* 不定形:最大 タテ297mm、ヨコ1,200mm		
走査線密度	8×3.85本/mm・200×100dpi(ふつう字)、8×7.7本/mm・200×200dpi(小さな字)、8×15.4本/mm・200×400dpi*2、16×15.4本/mm・400×400dpi(微細字)*2		
IP-ファクス送信機能	IPアドレス指定時、ネットワークを通じてJT-T.38規格対応のIP-ファクス機へ送信可能。VoIPゲートウェイを経由して一般公衆回線に接続されているG3ファクスへ送信することも可能。		
IP-ファクス受信機能	JT-T.38規格対応のIP-ファクス機から送信されたファクスをネットワークを通じて受信が可能。VoIPゲートウェイを経由して電話回線に接続されているG3ファクスからファクスを受信することも可能。		

\*1 無線LANは各対応機器すべての動作を保証するものではありません。\*2 imagio FAXメモリー タイプN2が必要です。\*3 FAXユニットを装着もしくは標準搭載したモデルで利用可能。

## 出力機器のリモート管理サービス「@Remote」

@Remoteとは、ネットワーク上の出力機器をより“快適”かつ“安心”して、お客様にご利用いただくためのLAN/ブロードバンド環境に対応した新しいリモートサービスです。リアルタイムに品質・稼働情報をキャッチすることで、的確&スピーディーなサービスを実現します。

### ■@Remoteのワークフロー

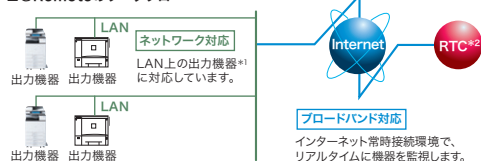

- \*1 @Remote対応のデジタル複合機、レーザープリンター。
- \*2 RTCは、リコーテクニカルコールセンターの略です。
- ※本機には@Remote通信機能が標準装備されています。
- ※@Remoteの詳細内容につきましては、販売担当者またはカスタマーエンジニアにご確認ください。

### @Remoteサービス内容

- 遠隔診断保守サービス**  
故障時自動通報、修理依頼通報(マニュアルコール)、リモートファーム更新など、機器の状態をリモートで監視することで適切な保守を実施します。
- カウンター自動検針サービス**  
お客様の締め日に合わせて、毎月のカウンター数値を自動で検針します。
- ご使用状況報告書サービス**  
お客様のご要望に応じて、機器の出力枚数や使用率などを「ご使用状況報告書」としてお知らせします。

### セキュリティ対応

- お客様が構築されているセキュリティー網(Proxy server等)を経由しての通信に対応。
- 機器、RC-Gate、(株)リコー側システム間の通信にHTTPS(暗号化)方式の採用。
- 機器、RC-Gate、(株)リコー側システム間の電子証明書による相互認証を行なうことで、なりすましによるデータ不正取得からの保護。

### 商品構成 ※—:装着不可

商品名	コピー	ファクス	両面/手差し	ネットワークプリンター	ネットワークスキャナー	ドキュメントボックス	IPファクス	W-NET FAX	ARDF	インナー1ビトレイ	標準操作部	MultiLink-Panel
RICOH MP C2503 SP	標準	オプション	標準	標準	標準	標準	オプション	オプション	オプション	オプション	標準	—
RICOH MP C2503 SPF	標準	標準	標準	標準	標準	標準	標準	標準	標準	標準	標準	—
RICOH MP C2503Z SPF	標準	標準	標準	標準	標準	標準	標準	標準	標準	標準	—	標準

### 本体標準価格(消費税別)

RICOH MP C2503 SP	¥1,020,000	搬入設置指導料 36,000円*
RICOH MP C2503 SPF	¥1,400,000	搬入設置指導料 45,000円*
RICOH MP C2503Z SPF	¥1,470,000	搬入設置指導料 45,000円*

本体標準価格には、感光体は含まれません。

※下取機の引き取りについては別途料金が必要です。価格表をご参照ください。

\* パソコン1台分のドライバー/ユーティリティーのインストール、操作指導を含みます。パソコン2台目以降の価格は別途価格表をご参照ください。スキャナー関連同梱ソフトおよびユーザー認証機能の設置指導は別途料金が必要です。価格表をご参照ください。

※他機種でご利用されていた共通のオプションは、本機に装着出来ない場合があります。詳しくは、販売担当者にご確認ください。※用紙種類によっては、正しく給紙や印刷できない場合があります。特に、給入りのはぎなどを給紙すると、給紙裏写り防止用の粉が給紙ローラーに付着し、給紙できなくなる場合があります。※万が一、本体およびオプションの不具合が発生した場合、蓄積されたデータや登録したアドレス帳のデータが消失することがあります。(本体のハードディスクに長期保管する場合は、Web Image Monitorでパソコンへの引き取りをおすすめします。またアドレス帳に関してはRidoc IO Device Manager Accounting/Ridoc IO Device Manager Liteでバックアップをとることをおすすめします。RICOH e-Sharing Boxの場合、別売のRICOH e-Sharing Box用外付けHDDに定期的にバックアップを行なってください。)機器の返却・廃棄を行なう際、ハードディスク等に記録されたデータはHDD残存データ消去機能およびMultiLink-Panel搭載モデルについては全設定初期化機能を利用して消去することを推奨します。データの消失および流出による直接、間接の損害については、当社は一切その責任を負いませんので、あらかじめご了承ください。※本体およびオプションの稼働中に電源を切ったり、メディアを抜いたりすると、データが破損する場合があります。※データ破損に関する損害については、当社は一切その責任を負いませんので、あらかじめご了承ください。※HDD暗号化機能を利用する場合、暗号鍵を紛失すると故障時等にデータが復旧できなくなります。運用後にHDD暗号化機能を有効にする、設定に時間がかかることがあります。導入時の設定をおすすめします。※本機をインターネットに接続されたネットワーク環境でご利用になる場合には、必ずファイアウォールなどを設置し、セキュリティーを確保した環境で運用してください。※各種サービスの提供を受けている電話回線は、ファクシミリに使用できない場合(キャッチホンなど)があります。※ファクシミリで送られたものは、原稿と寸法が多少異なる場合があります。※電話回線や地域などの条件により、お使いにならないことがあります。※留守番電話接続およびTEL/ファクスリモート切替は接続する電話機の種類によって使用できないこともあります。※本製品およびオプションの故障、誤作動またはその他の不具合により送信、受信ができなかったために生じた直接、間接の損害については、当社は一切その責任を負いませんので、あらかじめご了承ください。※搬入設置指導料は、本製品本体を納品する場合、標準的な搬入設置指導作業の参考価格です(詳しい内容につきましては販売担当者にご確認ください)。※製品の外観・仕様などは、改良のため予告なく変更させていただく場合があります。※製品の色は、印刷のため実際とは若干異なる場合があります。※このカタログに記載されている画像サンプルは機能説明のために作成したもので実際の出力サンプルとは異なります。※このカタログに記載されている商品は国内仕様のため海外では使用できません。※詳しい性能・仕様・制約条件等については、販売担当者にご確認ください。

※Microsoft、Windowsおよび、Windows Vista、Windows Server、Excel、Word、PowerPointは、米国Microsoft Corporationの米国およびその他の国における登録商標または商標です。※Windowsの正式名称は、Microsoft Windows Operating Systemです。※Bluetoothは、米国Bluetooth-SIG, INC.の米国ならびにその他の国における登録商標または登録商標です。※PostScriptおよびAdobe PDFは、Adobe Systems Incorporated(アドビ システムズ社)の米国ならびにその他の国における登録商標または商標です。※Macintosh、Mac OS、Apple、AppleTalkおよびiPhone、iPadは、Apple Inc.の商標です。※AndroidおよびGoogle Driveは、Google Inc.の商標です。※BMLinkJSはJBMAの登録商標です。※イーサネットは富士ゼロックス株式会社の登録商標です。※FeiCalはソニー株式会社が開発した非接触ICカードの技術方式です。※本製品はNetBSD Operating Systemを使用しています。※その他本カタログに記載の会社名および製品名・ロゴマークは各社の商標または登録商標です。

リコーは環境保全を経営の優先課題のひとつと考え、リサイクル活動を推進しています。本製品は、新品と同一の当社品質基準をクリアした、リサイクルパーツが使用されていることがあります。

この印刷物に掲載の全商品の価格および料金には、消費税は含まれておりません。ご購入の際は消費税を別途申し受けますので、ご了承ください。

**ご注意** ①国内外で流通する紙幣・貨幣、未使用の郵便切手・官製ハガキ、政府発行の印紙・証券類 ②著作物の全部または一部につき、著作権者の許諾なく複製複製をなす事は著作権法上著作権が制限される場合を除き、禁じられています。ご注意ください。

**安全にお使いいただくために...** ●ご使用前に「使用説明書」をよくお読みの上、正しくお使いください。●表示された正しい電源・電圧でお使いください。●水、湿気、湯気、ほこり、油煙等の多い場所での使用や設置はしないでください。●アース接続を行なってください。●故障や漏電の場合、感電するおそれがあります。

**RICOH**  
imagine. change.

株式会社 リコー  
東京都中央区銀座8-13-1 〒104-8222

<http://www.ricoh.co.jp/mfp/>

リコー製品に関するお問い合わせは下記のダイヤルで承っております。

イチイチ

リコーテクニカルコールセンター **0120-892-111**

●受付時間:平日(月~金)9時~17時(祝祭日、弊社休業日を除く)  
※お問い合わせの内容は対応状況の確認と対応品質の向上のため、録音・記録をさせていただきます。  
※受付時間を含め、記載のサービス内容は予告無く変更になる場合があります。あらかじめご了承ください。  
<http://www.ricoh.co.jp/contact/>

■リコーにご提供いただいたお客様の個人情報取り扱い方針については、当社ホームページでご確認いただけます。

地球環境保護のために、このカタログには植物油インキを使用しています。

このカタログの記載内容は、2016年2月現在のものです。

1312MZ-1602<34211639>12/1



# Ricoh MP C2503 シリーズ 価格表

## モデル別価格一覧

### 〈基本モデルの構成〉

(消費税別)

機能	商品名	RICOH MP C2503 SP	RICOH MP C2503 SPF	RICOH MP C2503Z SPF
		1,020,000 円	1,400,000 円	1,470,000 円
コピー	—	●	●	●
ファクス	FAX ユニット タイプ M3	OP	●	●
プリンター / スキャナー	—	●	●	●
ドキュメントボックス / メモリーソート	—	●	●	●
両面	—	●	●	●
手差し	—	●	●	●
ARDF	ドキュメントフィーダー DF3090	OP	●	●
MultiLink-Panel	—	—	—	●
インナー 1 ピン	インナー 1 ピントレイ BN3110	OP	●	●
W-NET FAX	FAX ユニット タイプ M3	OP	●	●
IP-ファクス	FAX ユニット タイプ M3	OP	●	●

●：標準装備 OP：オプションで対応 —：装着不可  
※本体価格には、感光体ユニットは含まれません。

### 〈主なモデル別組み合わせ例〉

(消費税別)

機種	FAX ユニット タイプ M3 150,000 円	圧板 PN2000*1 8,000 円	ドキュメントフィーダー DF3090*1 210,000 円	インナー 1 ピントレイ BN3110 30,000 円	給紙テーブル PB3210 170,000 円	組み合わせ価格 (オプション装着含む)	搬入設置指導料*2
RICOH MP C2503 SP*3 (品種コード) 312322 1,020,000 円	—	○	—	—	○	1,198,000 円	37,600 円
		—	○	—		1,400,000 円	39,200 円
		○	—	○		1,228,000 円	38,400 円
		—	○	—		1,430,000 円	40,000 円
RICOH MP C2503 SPF (品種コード) 312323 1,400,000 円	●	—	●	●	○	1,570,000 円	46,600 円
RICOH MP C2503Z SPF (品種コード) 312324 1,470,000 円	●	—	●	●	○	1,640,000 円	46,600 円

●：標準装備 ○：オプションで対応

\*1 RICOH MP C2503 SP のみ装着可能です。 \*2 商品関連ソフトの設置指導料は含まれません。 \*3 圧板 PN2000 またはドキュメントフィーダー DF3090 のいずれか1つが必要です。 \*4 ユーザー認証機能の設置指導料は含まれません。別料金になります。

### 〈拡張時のユニット価格と設置料金〉

(消費税別)

商品名	FAX ユニット タイプ M3*1	増設 G3 ユニット タイプ M3*2	G4FAX ユニット タイプ M3*3
品種コード	315671	315672	315673
標準価格	150,000 円	120,000 円	150,000 円
設置指導料	A 料金	11,100 円	13,300 円
	B 料金	10,300 円	8,600 円

\*1 ファクスの宛先表の登録は設置指導料に含まれません。別料金となります。別料金には FAX ユニット タイプ M3 が必要。最大 2 個まで装着できます。G4FAX ユニット タイプ M3 装着時は 1 個のみとなります。 \*2 装着には FAX ユニット タイプ M3 が必要。1 個のみ装着できます。増設 G3 ユニット タイプ M3 を 2 個装着時は装着できません。  
※設置指導料は本体と同時に設置の場合は B 料金となります。本体納入後、オプションを取付ける場合は 1 オプションが A 料金、他オプションは B 料金となります。

### 〈プリンター / スキャナー関連同梱ソフト〉

使用説明書・ドライバー&ユーティリティ CD-ROM	使用説明書 (PDF・HTML 版) *1	RPCS ドライバー	TWAIN ドライバー
	RP-GL/2 ドライバー*2	PS3 ドライバー*3	PCL6 (PCL XL) ドライバー*4
	PC FAX ドライバー	宛先編集ツール	PC FAX 送付状エディター

\*1 RICOH MP C2503Z SPF には同梱されていません。 \*2 出力にはエミュレーションカード タイプ M3 またはマルチエミュレーションカード タイプ M3 が必要です。 \*3 出力には PS3 カード タイプ M3 またはマルチエミュレーションカード タイプ M3 が必要です。 \*4 出力には PCL エミュレーションカード タイプ M9 が必要です。 ※ CD-ROM は RICOH MP C2503 シリーズ本体に同梱されています。

### 〈商品関連ソフト設置指導料〉

(消費税別)

商品名	設置指導料		内容
	A 料金	B 料金	
Ridoc Desk Navigator Lt*1	9,400 円	4,700 円	パソコン 1 台の料金。パソコン 2 台目以降は 2,300 円 / 台となります。
ネットワーク TWAIN ドライバー	11,000 円	6,300 円	
カラーアペンド名刺作成システムIII*2	11,000 円	6,300 円	
カラーアペンドリーフレットIV*2	11,000 円	6,300 円	

\*1 Ridoc Desk Navigator Lt は無償ダウンロードソフトです。 [http://www.ricoh.co.jp/ridoc\\_ds/rds/download/](http://www.ricoh.co.jp/ridoc_ds/rds/download/) \*2 カラーアペンドシリーズは無償ダウンロードソフトです。 <http://www.ricoh.co.jp/Append/>

※プリンター関連ソフトの設置指導料は RICOH MP C2503 シリーズの設置指導料に含まれます。

※設置指導料は本体と同時に設置の場合は B 料金となります。本体納入後、オプションを取付ける場合は 1 オプションが A 料金、他オプションは B 料金となります。

### 〈ユーザー認証設定料〉 ユーザー認証設定を実施する場合は以下の料金が必要になります。

(消費税別)

ユーザー認証設定料	設置指導料		主な設定内容
	A 料金	B 料金	
	28,300 円	23,600 円	

※お客様環境の調査および導入環境調査シートの作成は、別料金となります。詳細は販売担当者にご確認ください。

※設置指導料は本体と同時に設置の場合は B 料金となります。本体納入後、オプションを取付ける場合は 1 オプションが A 料金、他オプションは B 料金となります。

### 〈標準操作部モデルと MultiLink-Panel モデルの主な機能差〉

機能	標準操作部 モデル	MultiLink-Panel モデル	内容
優先機能設定	●	●	電源を入れた直後やシステムオートクリアされたときに、優先的に表示する操作画面を設定できる機能です。
ユーザー別ホーム	●	—	ユーザーがログインしたときに、そのユーザー専用のホーム画面が表示される機能です。
ファンクションキー	●	—	各機能の操作画面に切り替えられるキーです。
機能キー割り当て設定	●	—	ファンクションキー (1 ~ 5) に、よく使う機能やプログラム、Web ページを割り当てることができます。
直感的な操作	—	●	フリック、ピンチイン・ピンチアウト、ドラッグといった直感的な操作ができます。
壁紙変更	— *1	●	ホーム画面の壁紙の変更ができる機能です。
フォルダー	—	●	ホーム画面上にフォルダーを作成し、アイコンを整理することができます。
アプリケーション	—	●	Scan to Me 等のアプリケーションを操作部に追加することができます。
Web ブラウザー	— *2	●	操作部にインストールされているブラウザで Web ページを閲覧できます。(PDF ファイルは閲覧できません)
ワイヤレスダイレクト	—	●	RICOH Smart Device Print&Scan を利用してスマートデバイスから直接ドキュメントのプリントとスキャンができます。

\*1 標準操作部モデルでは背景色の変更および、画面右上部にロゴなどの画像表示 (324 x 66 pixel) が可能です。 \*2 オプションの拡張モジュール タイプ M3 と Web アクセサード タイプ M9 を装着すれば、本体の操作部にサーパー製品から取得した情報 (HTML) を表示することができます。

# 保守料金

RICOH MP C2503 シリーズをご導入いただきますと、より快適にお使いいただくために、以下のような保守サービスをご用意しております。  
保守サービスとして、パフォーマンス契約とスポット保守契約のいずれかをお選びいただけます。

## ■パフォーマンス契約をお選びいただきますと

### 1. 「パフォーマンス」を実施いたします。

「パフォーマンス」とは、

- ① カスタマーエンジニアを派遣して、本製品を安定した状態でお使いいただくための定期保守サービス（点検・調整）を実施いたします。また、万が一の故障時には、お客様のご要請に応じて修理いたします。
- ② パフォーマンス契約期間中、感光体ユニットをお貸しし、通常の利用に必要な量のトナーを供給いたします。  
RICOH MP P トナー ブラック C2503 RICOH MP P トナー シアン C2503 RICOH MP P トナー マゼンタ C2503 RICOH MP P トナー イエロー C2503

### 2. 「パフォーマンスチャージ」を申し受けます。

リコーはパフォーマンスの対価として、「パフォーマンスチャージ」を申し受けます。パフォーマンスチャージは、カウンター数値により算出されます。  
※パフォーマンスチャージの請求は、1ヶ月単位となります。※実際の請求金額は、テスト、不良出力の控除として、月間使用モノカラーカウンターの2%引き、フルカラーカウンターとフルカラープリントカウンターの3%引きのカウンタ数で計算します。  
★契約有効期間は5年間で、5年経過後は1年単位で自動更新させていただきます。6年目はパフォーマンスチャージを8%アップします。7年目以降はパフォーマンスチャージを12%アップします。  
★お客様のご要請により故障の原因を調査した結果、本製品および同梱ソフト以外に原因があると判明した場合、その調査に要した費用を別途請求させていただきます場合があります。

## < RICOH MP C2503 シリーズのパフォーマンスチャージ >

下記(1)基本料金と(2)カウンター料金のどちらか高い金額をパフォーマンスチャージとします。

※カウンター料金は、モノカラーカウンター料金とフルカラーカウンター料金とフルカラープリントカウンター料金の合算料金です。(消費税別)

請求金額 (1ヶ月単位)		料金	備考
(1)	基本料金	2,000円	
(2)	モノカラー 500カウント / 月までの使用 1 カウントにつき	8.5円	サービス実施店の営業時間外、遠距離での対応は別途追加料金を申し受けることがあります。ただし、営業時間外の保守は、右記「フルタイムサービス」をご用意させていただいております。
	501 カウント / 月～1,000 カウント / 月までの使用 1 カウントにつき	8.0円	
	1,001 カウント / 月以上の使用 1 カウントにつき	6.8円	
	フルカラー 1,000 カウント / 月までの使用 1 カウントにつき	40.0円	
	1,001 カウント / 月～3,000 カウント / 月までの使用 1 カウントにつき	34.0円	
	3,001 カウント / 月以上の使用 1 カウントにつき	29.0円	
フルカラー プリント 1,000 カウント / 月までの使用 1 カウントにつき	29.0円		
	1,001 カウント / 月～3,000 カウント / 月までの使用 1 カウントにつき	29.0円	
	3,001 カウント / 月以上の使用 1 カウントにつき	25.0円	

※カウンターは出力1面ごとに1カウント進みます。1両面出力ごとに2カウント進みます。※①モノカラーカウンターは、2色・単色・白黒モードおよび自動カラー選択で白黒判定された出力、またはCMYKの内2色以下を使用して出力する場合に進みます。②フルカラーカウンターは、フルカラーモードおよび自動カラー選択でフルカラー判定された出力、またはCMYKの内3色以上を使用して出力する場合に進みます。③フルカラープリントカウンターは、プリンター機能（ドキュメントボックスに蓄積したものの出力を含む）でCMYKの内3色以上を使用して出力する場合に進みます。※フルカラートータルカウンターにはフルカラープリントカウンターを含みます。※オプションの種類によっては、別途拡張料金を申し受けます。※詳しくは販売担当者またはカスタマーエンジニアにご確認ください。※トナーを含まないパフォーマンス契約もご用意しております。月額の基本料金は、1,800円。モノカラーカウンター料金は上記料金から各1.2円、フルカラーカウンターおよびフルカラープリントカウンター料金は各4.0円減額されます。(消費税別)

トナーは、お客様のご使用状況に応じお買い上げいただけます。

トナー価格…RICOH MP トナー ブラック C2503… 10,000円 / 1本  
…RICOH MP トナー イエロー C2503… 3,000円 / 1本  
…RICOH MP トナー マゼンタ C2503… 3,000円 / 1本  
…RICOH MP トナー シアン C2503… 3,000円 / 1本

### 3. 「リモートサービス」を提供いたします。

リコーでは、より良好な状態で複写機をお使いいただくため、インターネット環境もしくは公衆回線を利用して遠隔定期診断を可能にした保守システムをご用意させていただいております。  
※環境によっては対応できないメニューもございます。詳しい内容につきましては、販売担当者にご確認ください。

## ■スポット保守契約をお選びいただきますと—お客様のご要請に応じて、点検・修理・調整、感光体ユニット・部品の供給・交換を有償で行なう保守サービスです。

### 1. 契約時に感光体ユニット、トナーをお買い上げいただけます。(消費税別)

感光体ユニットは、交換のつど代金を申し受けます。  
感光体ユニットは、4本使用します。35,000円 / 1本 (140,000円 / 4本)  
トナーは、お客様のご使用状況に応じお買い上げいただけます。

トナー価格…RICOH MP トナー ブラック C2503… 10,000円 / 1本  
…RICOH MP トナー イエロー C2503… 3,000円 / 1本  
…RICOH MP トナー マゼンタ C2503… 3,000円 / 1本  
…RICOH MP トナー シアン C2503… 3,000円 / 1本

### 2. お客様のご要請に応じて、機械の修理または感光体ユニット、部品を交換します。

#### (1) 基本料金と技術料金 (消費税別)

	基本料金	技術料金	備考
保証期間内	無償対応	無償対応	片道30kmを超える場合や船舶、航空機を利用する場合は、別途料金を追加。営業時間外の保守については販売担当者もしくはカスタマーエンジニアにご確認ください。
保証期間外	12,000円 / 訪問	6,000円 / 30分	

(2) 部品は、交換のつど代金を申し受けます。  
部品価格につきましては、カスタマーエンジニアにご確認ください。

※保守料金の詳しい内容につきましては、販売担当者またはカスタマーエンジニアにご確認ください。 ※保守サービスのために必要な補修性能部品の保有期間は本製品の製造中止後、7年間です。

## ■使用済製品 回収料金・処理料金 (消費税別)

区分	本体重量	代表的な商品	回収料金	処理料金
I	～20kg未満	パーソナル複写機、小型ファクシミリ、小型プリンター、パソコン、プロジェクター等	3,000円 / 台	3,000円 / 台
II	20kg以上 40kg未満	レーザーファクシミリ、レーザープリンター等	7,000円 / 台	4,000円 / 台
III	40kg以上 100kg未満	中型複写機、カラーレーザープリンター、デジタル印刷機、湿式ジヤソ機等	13,000円 / 台	8,000円 / 台
IV	100kg以上 140kg未満		18,000円 / 台	11,000円 / 台
V	140kg以上 300kg未満		30,000円 / 台	21,000円 / 台
VI	300kg以上 500kg未満	大型複写機（高速 / 広幅 / カラー機）、大型プリンター等	70,000円 / 台	35,000円 / 台
VII	500kg以上		110,000円 / 台	65,000円 / 台

※対象となる使用済製品は、リコーブランド製品です。詳細は販売担当者にご確認ください。 ※回収料金はお客様からグリーンセンターまでの搬出・運搬料金です。 ※処理料金は分別・分解等の料金です。 ※ディスプレイ、プリンター、スキャナーはパソコン本体と別料金になります。

※製品の外観・仕様などは、改良のため予告なく変更させていただく場合があります。 ※この印刷物に記載されている商品は国内仕様のため海外では使用できません。 ※この印刷物に記載されている商品名は、各社の登録商標もしくは商標です。 ※詳しい性能・仕様・制約条件等については、販売担当者にご確認ください。

**ご注意**

①国内外で流通する紙幣・貨幣、未使用の郵便切手・官製八ガキ、政府発行の印紙・証券類などをコピーすることは、法律で禁止されています。  
②著作権の目的となっている書籍・音楽・絵画・映画・地図・写真などの著作物は、個人的にまたは、家庭内その他、これに準ずる限られた範囲内で使用するためにコピーする以外は禁じられています。

**安全にお使いいただくために…**

- ご使用前に「使用説明書」をよくお読みの上、正しくお使いください。
- 表示された正しい電源・電圧でお使いください。
- 水、湿気、湯気、ほこり、油煙等の多い場所での使用や設置はしないでください。
- アース接続を行なってください。故障や漏電の場合、感電するおそれがあります。

この印刷物に掲載の全商品の価格および料金には、消費税は含まれておりません。ご購入の際は消費税を別途申し受けますので、ご了承ください。

## 株式会社リコー

東京都中央区銀座8-13-1 〒104-8222

リコー製品に関するお問い合わせは下記のダイヤルで承っております。

**リコーテクニカルコールセンター 0120-892-111**

- 受付時間：平日(月～金)9時～17時(祝祭日、弊社休業日を除く)
- ※お問い合わせの内容は対応状況の確認と対応品質の向上のため、録音・記録をさせていただいております。
- ※受付時間を含め、記載のサービス内容は予告無く変更になる場合があります。あらかじめご了承ください。
- <http://www.ricoh.co.jp/contact/>
- リコーにご提供いただいたお客様の個人情報の取り扱い方針については、当社ホームページでご確認いただけます。

このカタログの記載内容は、2016年2月現在のものです。



# RICOH MP C2503 シリーズ オプション価格

## 〈内部オプション〉

(消費税別)

対象機能						商品名	品種コード	標準価格	設置調整料		内容
コピー	ファクス	IP-ファクス	W-NET FAX	プリンター	スキャナー				A 料金	B 料金	
	●	●	●			imaggio FAX メモリー タイプ N2	317319	80,000 円	5,500 円	800 円	ファクスのSAFメモリーを28MBに拡張(A4標準原稿 約2,240枚蓄積)。ファクス400dpi用メモリー。微細字での送受信が可能です。
				●		拡張 1284 ボード タイプ B *1	317549	20,000 円	5,500 円	800 円	IEEE1284 準拠の双方向パラレルインターフェースボードです。ECP モード対応。ハーピッチをフルピッチに変換するアダプター同梱。ケーブルは別売です。
		●	●	●	●	拡張無線 LAN ボード タイプ M2 *1*2	315693	50,000 円	6,300 円	1,600 円	無線 LAN でネットワーク接続するためのインターフェースボードです。IEEE802.11a/b/g/n に対応。本オプション装着時は、標準装備のネットワークポートを同時にご使用になれません。
				●		imaggio BT ワイヤレスインターフェース タイプ 24 *2	315407	40,000 円	5,500 円	800 円	Bluetooth® 標準規格 Ver2.0+EDR に準拠した USB ポートに装着するインターフェースです。BIP で出力する場合、別途オプションの PS3 カード タイプ M3、マルチエミュレーションカード タイプ M3 のいずれかが必要です。
●				●		imaggio 拡張データ変換ボード タイプ 7 *1	315085	50,000 円	6,300 円	1,600 円	ドキュメントボックスに蓄積したコピーとプリンターのデータをパソコンで引き取る際に必要です。
				●		デジタルカメラ接続カード タイプ M3	315675	20,000 円	5,500 円	800 円	PictBridge 対応のデジタルカメラから撮影した画像を直接印刷することができます。
●	●	●	●	●	●	imaggio 不正コピーガードモジュール タイプ 31	315561	60,000 円	6,300 円	1,600 円	コピー時 / プリンター出力時にマスクパターンを埋め込み、その原稿を読み取った際に画像を破壊し、情報の漏えいを抑止します。
				●	●	Web アクセスコード タイプ M9	317640	オープン	6,300 円	1,600 円	本体の操作部にサーバー製品から取得した情報 (HTML) を表示します。装着の際には、本体パフォーマンス契約料に別途拡張料金 (900 円 / 月) を申し受けます。装着には拡張モジュール タイプ M3 が必要です。
	●					リモート FAX カード タイプ M3	315674	20,000 円	7,100 円	2,400 円	ファクス連携機能を利用する際に必要となるカードです。親機 (ファクス搭載機) および子機 (ファクス未搭載機) に装着することで、ファクスの送受信ができます。
				●		NetWare 対応カード タイプ M3	315677	10,000 円	5,500 円	800 円	Novell 社 NetWare のプリントサーバー機能、リモートプリンター機能を使用するためのカードです。
				●		OCR 変換モジュール タイプ M2	315685	50,000 円	6,300 円	1,600 円	スキャナー機能で透明テキスト付 PDF の生成を可能にするカードです。
				●	●	拡張モジュール タイプ M3	315683	20,000 円	5,500 円	800 円	2GB に増設するメモリーモジュールです。Web アクセスコードタイプ M9、または BMLinkS カード タイプ M3 装着時に必要です。

\* 1 拡張 1284 ボード タイプ B、拡張無線 LAN ボード タイプ M2、imaggio 拡張データ変換ボード タイプ 7 はいずれか 1 つのみ装着可能です。\* 2 拡張無線 LAN ボード タイプ M2 と imaggio BT ワイヤレスインターフェース タイプ 24 を同時使用することはできません。  
※設置調整料は本体と同時に設置の場合は B 料金となります。本体納入後、オプションを取付ける場合は、1 オプションが A 料金、他オプションは B 料金となります。

## 〈プリンター接続オプション〉

(消費税別)

商品名	品種コード	標準価格	設置調整料		内容
			A 料金	B 料金	
PS3 カード タイプ M3	315678	145,000 円	5,500 円	800 円	Adobe 社の PostScript®3 による出力が可能です。Mac からプリンタードライバを使って出力する際に必要です。
エミュレーションカード タイプ M3	315680	40,000 円	5,500 円	800 円	R98 (NEC PC-PR201H)、R16 (EPSON ESC/P)、R55 (IBM5577)、RP-GL/2 (HP-GL/2+HP-RTL)、RTIFF による出力が可能です。
マルチエミュレーションカード タイプ M3	315679	160,000 円	5,500 円	800 円	エミュレーションカード タイプ M3、PS3 カード タイプ M3 を 1 枚のカードに統合した商品です。
PCL エミュレーションカード タイプ M9	317641	20,000 円	5,500 円	800 円	PCL6 (PCL XL/PCL 5c) による出力が可能です。
BMLinkS カード タイプ M3	315682	10,000 円	5,500 円	800 円	BMLinkS 統合プリンタードライバを使用するためのカードです。装着には拡張モジュール タイプ M3 が必要です。

※設置調整料は本体と同時に設置の場合は B 料金となります。本体納入後、オプションを取付ける場合は、1 オプションが A 料金、他オプションは B 料金となります。

## 〈インターフェースケーブル〉

(消費税別)

商品名	品種コード	標準価格	内容
インターフェースケーブル タイプ 4BH	515454	7,500 円	PC98シリーズ、各社DOS/V機 (双方向通信対応ケーブル) です。本体側:ハーピッチ、パソコン側:フルピッチのパラレルインターフェースケーブル(2.5m)です。
USB2.0 プリンターケーブル	509600	1,500 円	4pin A-TYPE 4pin B-TYPE の USB2.0 ケーブル (2.5m) です。スキャナーは使用できません。
スキャナーケーブル タイプ TX	316354	5,000 円	パソコンとダイレクト接続するための 10BASE-T クロスケーブルです。

## 〈出力管理 / 個人認証〉

(消費税別)

商品名	品種コード	標準価格	対応システム			内容
			リコー 個人認証システム AE2	リコー カンタン私書箱プリント AE2	リコー 個人認証システム	
リコー 個人認証 AE2 タイプ MP12	319162	100,000 円	●			個人認証する際に必要となる本体に装着する SD カード (リコー 個人認証システム AE2 用) です。※標準操作部モデル用
リコー カンタン私書箱プリント AE2 タイプ MP12	319166	58,000 円		●		オンデマンド印刷を手軽に実現し、ミスプリントを削減する印刷アプリケーションです。※標準操作部モデル用
リコー IC カード拡張モジュール AE2 タイプ MP12	319163	42,000 円		●		リコー カンタン私書箱プリント AE2 の専用オプションです。個人認証する際に必要となるモジュールで、リコー 個人認証 AE2 相当に拡張します。※標準操作部モデル用
リコー 個人認証 AE2 タイプ Z12 1 ライセンス	317745	100,000 円	●			MultiLink-Panel 搭載モデル用のリコー 個人認証システム AE2。1 台分のライセンスです。
リコー カンタン私書箱プリント AE2 タイプ Z12 1 ライセンス	319254	58,000 円		●		MultiLink-Panel 搭載モデル用のリコー カンタン私書箱プリント AE2。1 台分のライセンスです。
リコー IC カード拡張モジュール AE2 タイプ Z12 1 ライセンス	319266	42,000 円		●		MultiLink-Panel 搭載モデル用のリコー IC カード拡張モジュール AE2。1 台分のライセンスです。
リコー 個人認証カード タイプ R1-12	315553	5,000 円			●	個人認証する際に必要となる本体に装着する SD カードです。
個人認証デバイス内蔵キット タイプ M3	315684	47,000 円	●		●	個人認証する際に必要となる、本体に内蔵する IC カードリーダー / ライターです。ケーブル、リーダー / ライター、外装カバーが同梱されています。
リコー 個人認証 IC カード R/W タイプ R1A-PC	317717	48,000 円	●			ユーザーカード・管理者カード (IC カード) を発行する際に必要となるパソコンに接続する IC カードリーダー / ライター。パソコンでユーザーカード (IC カード) 認証して本体機器の機能を使用する際にも必要となります。USB ケーブルは同梱です。※リコー個人認証システム AE2 用
リコー 個人認証 IC カード R/W タイプ R1-PC	315928	48,000 円			●	ユーザーカード・管理者カード (IC カード) を発行する際に必要となるパソコンに接続する IC カードリーダー / ライター。パソコンでユーザーカード (IC カード) 認証して本体機器の機能を使用する際にも必要となります。USB ケーブルは同梱です。※リコー個人認証システム 用
リコー IC カード タイプ R1	315929	15,000 円	●		●	リコー 個人認証システムでユーザーカード、管理者カードとして利用する IC カード。10 枚セットとなります。
リコー IC カード管理ソフト タイプ R1	315931	23,000 円			●	ユーザーカード・管理者カード (IC カード) を発行・管理するために必要となるソフトウェアです。

※標準操作部モデルにはリコー 個人認証 AE2 タイプ MP12、リコー カンタン私書箱プリント AE2 タイプ MP12、リコー 個人認証カード タイプ R1-12 のいずれかひとつ装着できます。  
※ MultiLink-Panel 搭載モデルにはリコー 個人認証 AE2 タイプ Z12、リコー カンタン私書箱プリント AE2 タイプ Z12、リコー 個人認証カード タイプ R1-12 のいずれかひとつ装着できます。  
※設置調整料および保守料金が別途必要になります。詳細は販売担当者にご確認ください。

## 〈ドキュメント配信・文書管理ソフト / 集計管理ソフト〉

(消費税別)

商品名	品種コード	標準価格	内容
Ridoc GlobalScan V2 基本パッケージ	302799	150,000 円	スキャナーデータやファクスデータを指定の場所へ自動配信するソフトウェア。
Ridoc Smart Navigator Version1	302782	400,000 円	ファクスデータ・スキャナーデータ・アプリケーションで作成したドキュメントを統合して管理、検索、活用できるドキュメント管理システム。
Ridoc Smart Director	302644	19,800 円	ファクス、図面などのペーパーレス化を進める文書処理システム。
Ridoc IO OperationServer Pro	302514	198,000 円	Web 環境で入出力機器の一元管理と機器導入時のスムーズな設定作業を実現し、効率的な IT 管理業務をサポート。出力機器 (マルチベンダー) の一元管理、多様なログ収集・集計による TCO 削減とセキュリティ対策を同時に実現するソフトウェア。
Ridoc IO Device Manager Accounting	302658	68,000 円	ネットワーク上の複合機やプリンターの一元管理をサーバーレスで実現するソフトウェアです。リコー製や他社製に問わず集計も可能です。

\* 標準 MIB 搭載機。機器の検索、状態監視のみ対応。※設置指導料および保守料が別途必要になります。詳細は販売担当者にご確認ください。

# RICOH MP C2503 シリーズ 消耗品価格

## <消耗品>

2016年2月現在 (消費税別)

種類	名称	規格	販売単位	価格	換算価格	品種コード		
						T目	Y目	
カラー用紙	リコーフルカラー PPC用紙 タイプ6000 (58W)	A 3	1 ケース (250 枚×5 バック)	6,250 円	5.00 円	—	63-2360	
		A 4	1 ケース (500 枚×5 バック)	6,250 円	2.50 円	63-2361	—	
		B 4	1 ケース (500 枚×5 バック)	9,375 円	3.75 円	—	63-2362	
		B 5	1 ケース (500 枚×5 バック)	4,690 円	1.88 円	63-2363	—	
	リコーフルカラー PPC用紙 タイプ6000 (70W)	A 3	1 ケース (250 枚×5 バック)	7,500 円	6.00 円	—	63-7875	—
		A 4	1 ケース (500 枚×5 バック)	7,500 円	3.00 円	63-7876	—	
		B 4	1 ケース (500 枚×5 バック)	11,250 円	4.50 円	—	63-7877	
		B 5	1 ケース (500 枚×5 バック)	6,250 円	2.50 円	63-7878	—	
	リコーフルカラー PPC用紙 タイプ6000 (90W)	A 3	1 ケース (200 枚×5 バック)	10,000 円	10.00 円	—	63-2335	—
		A 4	1 ケース (200 枚×10 バック)	10,000 円	5.00 円	63-2336	63-2343	
		B 4	1 ケース (200 枚×5 バック)	7,500 円	7.50 円	—	63-2337	
		B 5	1 ケース (200 枚×10 バック)	7,500 円	3.75 円	63-2338	63-2344	
フルカラー用紙タイプ CF (135W)	A 3	1 バック (50 枚)	1,500 円	30.0 円	—	90-7239	—	
	A 4	1 バック (50 枚)	750 円	15.0 円	90-7240	—		
上質紙	リコピーPPC用紙 タイプ6200	A 3	1 ケース (250×5 バック)	5,750 円	4.60 円	63-7843	63-7813	
		A 4	1 ケース (250×10 バック)	5,750 円	2.30 円	63-7814	63-7844	
		A 5	1 ケース (250×10 バック)	3,600 円	1.44 円	—	63-7815	
		A 6	1 ケース (250×10 バック)	2,350 円	0.94 円	63-7816	—	
		B 4	1 ケース (250×10 バック)	8,650 円	3.46 円	63-7847	63-7824	
		B 5	1 ケース (250×10 バック)	4,350 円	1.74 円	63-7825	63-7848	
		B 6	1 ケース (250×10 バック)	2,750 円	1.10 円	—	63-7826	
		8½×11"	1 ケース (250×10 バック)	6,350 円	2.54 円	63-7851	—	
		8½×14"	1 ケース (250×10 バック)	8,800 円	3.52 円	—	63-7852	
		乾式PPC用紙マイペーパー	A 3	1 ケース (500×3 バック)	8,626 円	5.75 円	90-1300	—
	A 4		1 ケース (500×5 バック)	7,188 円	2.88 円	90-1301	—	
	B 4		1 ケース (500×5 バック)	10,813 円	4.33 円	90-1302	—	
	B 5		1 ケース (500×5 バック)	5,438 円	2.18 円	90-1304	—	
	再生紙	マイリサイクルペーパー 100	A 3	1 ケース (500×3 バック)	オープン価格*1	—	90-0381	—
A 4			1 ケース (500×5 バック)	オープン価格*1	—	90-0382	—	
B 4			1 ケース (500×5 バック)	オープン価格*1	—	90-0383	—	
B 5			1 ケース (500×5 バック)	オープン価格*1	—	90-0384	—	
A 5			1 ケース (500×5 バック)	オープン価格*1	—	—	90-0380	
アブリケーション	リコピーPPC用紙 タイプTA (第2原図) *2	A 3	1 ケース (200×5 バック)	19,600 円	19.60 円	63-0715	63-0713	
		A 4	1 ケース (200×10 バック)	19,600 円	9.80 円	63-0714	—	
	リコピーPPC用紙 タイプSA (ハクリ紙) 20面*2	A 4	1 バック (100 枚入り)	4,600 円	46.00 円	63-2314	—	
		B 4	1 バック (100 枚入り)	5,800 円	58.00 円	63-2324	—	
リコピーPPC用紙ハガキ・通常用	A 4	1 バック (100 枚入り)	1,100 円	11.00 円	63-0576	—		
リコピーPPC用紙ハガキ・往復用	A 4	1 バック (100 枚入り)	1,300 円	13.00 円	—	63-0577		
リコー PPC ステーパー	リコー PPC ステーパー針 タイプ N*3	5000 針	1 箱 (5000 針×2 個)	3,200 円	0.32 円	—	31-5253	
	リコー PPC ステーパーカートリッジ タイプ A*4	カートリッジ	1 個 (5000 針セット済み)	2,400 円	—	—	31-5254	
	RICOH MP トナー ブラック C2503	—	1 本 (約 10,000 ページ)*5	10,000 円	1.00 円	—	600281	
	RICOH MP トナー イエロー C2503	—	1 本 (約 3,000 ページ)*5	3,000 円	1.00 円	—	600282	
	RICOH MP トナー マゼンタ C2503	—	1 本 (約 3,000 ページ)*5	3,000 円	1.00 円	—	600283	
	RICOH MP トナー シアン C2503	—	1 本 (約 3,000 ページ)*5	3,000 円	1.00 円	—	600284	
	リファクススタンプカートリッジ タイプ 1	4 個入り	1 箱	1,500 円	—	—	33-9677	

\*1 価格につきましては販売担当にご確認ください。\*2 手差し給紙→胴内排紙出力でご使用ください。\*3 SR3130用の詰め替え針です。カートリッジは含まれておりません。\*4 SR3130用のカートリッジです。フィニッシャー本体には1カートリッジが装着されています。  
\*5 A4 各色5%チャートを目安。(原稿により出力ページ数は変動します)

## RICOH MP C2503 シリーズの外形寸法

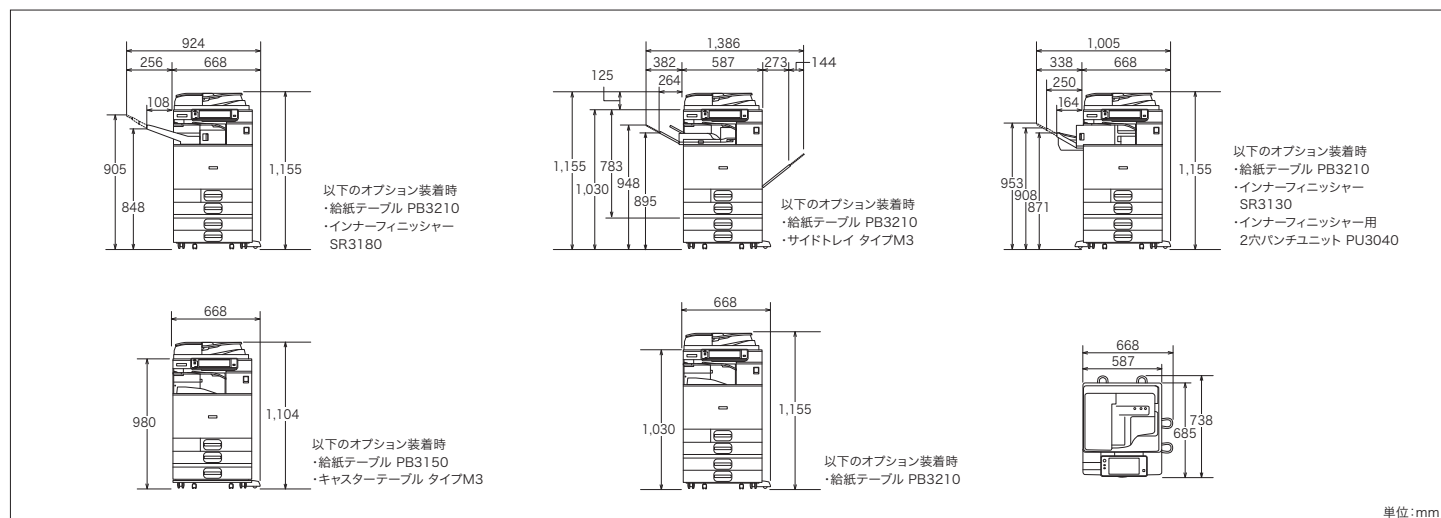



# RICOH MP C2503 シリーズ 主なオプション仕様

ドキュメントフィーダー DF3090	
モ ー ト	大量原稿機能、SADF機能、サイズ混載機能、原稿セット方向機能、原稿サイズ指定機能
原 稿 サ イ ズ	A3～A5、B4～B6 (B6は両面原稿不可)、11×17"～8½×11"、不定形タテ:128～297mm、ヨコ:128～1,260mm (片面原稿のみ) *1
原 稿 紙 厚	片面原稿 40～128g/m <sup>2</sup> (35～110kg)
	両面原稿 52～128g/m <sup>2</sup> (45～110kg)
原稿積載枚数*2	120枚
最大消費電力	42W以下 (電源は本体から供給)
大きさ(幅×奥×高)	565×500×125mm
質 量	9kg

\*1 使用する機能によって最大原稿サイズは異なります。 \*2 マイペーパーの場合。

	インナーシフトトレイ SH3070	サイドトレイ タイプ M3	インナー 1 ピントレイ BN3110
取 納 可 能 サ イ ズ	A3～A6タテ、B4～B6タテ、12×18"、SRA3、SRA4、11×17"～5½×8½"タテ、郵便はがきタテ、往復はがき、洋形2号、長形3号タテ、長形4号タテ、洋長3号、洋形4号、角形2号、不定形サイズ	A3～A6タテ、B4～B6タテ、12×18"、SRA3、SRA4、11×17"～5½×8½"タテ、郵便はがきタテ、往復はがき、洋形2号、不定形サイズ	A3～A5、B4、B5、SRA3、SRA4、11×17"～5½×8½"タテ、不定形サイズ
取納可能枚数*	250枚 (A4、8½×11"以下)、125枚 (B4、8½×14"以上)	左トレイ:125枚、本体上トレイ:250枚 (A4)	125枚 (A4)
用 紙 紙 厚	52～300g/m <sup>2</sup> (45～258kg)		
最大消費電力	4.3W以下 (電源は本体から供給)	12W以下 (電源は本体から供給)	1W以下 (電源は本体から供給)
大きさ(幅×奥×高)	420×489×107mm	800×549×156mm	444×450×150mm
質 量	2kg	4kg	2kg

\* マイペーパーの場合。

	給紙テーブル PB3210	給紙テーブル PB3150	サブライテーパー TB3020
用 紙 サ イ ズ	A3～A5ヨコ、B4、B5、12×18"、SRA3、11×17"～7¼×10½"ヨコ、角形2号、不定形サイズ	A3～A5ヨコ、B4、B5、12×18"、SRA3、11×17"～7¼×10½"ヨコ、角形2号、不定形サイズ	-
用紙積載枚数*	590枚×2段	590枚	-
用 紙 紙 厚	52～300g/m <sup>2</sup> (45～258kg)		
最大消費電力	21W以下 (電源は本体から供給)	19W以下 (電源は本体から供給)	-
大きさ(幅×奥×高)	668×738×247mm (転倒防止部材含む)	587×685×120mm	668×738×247mm (転倒防止部材含む)
質 量	22kg	11kg	17kg

\* マイペーパーの場合。

	インナーフィニッシャー SR3130	インナーフィニッシャー SR3180	
シフトトレイ	取 納 可 能 サ イ ズ	A3～A6タテ、B4～B6タテ、12×18"、SRA3、SRA4、11×17"～5½×8½"タテ、郵便はがきタテ、往復はがき、洋形2号、長形3号タテ、長形4号タテ、洋長3号、洋形4号、角形2号、不定形サイズ	A3、A4、B4、B5、11×17"～7¼×10½"、不定形サイズ
	取 納 可 能 枚 数 *1	500枚 (A4、8½×11"以下)、250枚 (B4、8½×14"以上)	250枚以上 (A4、8½×11"以下)、125枚以上 (B4、8½×14"以上)
	用 紙 紙 厚	52～300g/m <sup>2</sup> (45～258kg)	
ステーブル	可 能 サ イ ズ	A3、A4、B4、B5、11×17"～7¼×10½"	
	可 能 枚 数 *1	50枚 (A4、8½×11"以下)、30枚 (B4、8½×14"以上)、サイズ混載時30枚	5枚 (サイズ混載不可)
	用 紙 紙 厚	64～105g/m <sup>2</sup> (55～90kg)	64～80g/m <sup>2</sup> (55～69kg)
パンチ*2	位 置	手前、奥1ヶ所綴じ、2ヶ所綴じ	奥1ヶ所綴じ
	可 能 サ イ ズ	A3、A4、B4、B5、11×17"～8½×11"	-
	用 紙 紙 厚	60～169g/m <sup>2</sup> (52～145kg)	-
位 置	2穴	-	
最大消費電力	60W以下 (電源は本体から供給)	30W以下	
大きさ(幅×奥×高)	546×523×170mm	435×515×150mm	
質 量	約17kg (インナーフィニッシャー用2穴パンチユニット PU3040装着時)	約10kg	

\*1 マイペーパーの場合。 \*2 パンチ機能はオプションとなります。

# RICOH MP C2503 シリーズ オプション価格

## 〈主な Embedded Software Architecture アプリケーション〉

(消費税別)

商品名	品種コード	標準価格	設置調整料		内容
			A 料金	B 料金	
imagio カンタン文書登録 V2 タイプ A	315574	78,000 円			スキャンした紙文書をフォルダー・ファイル名を指定して保存可能にし、紙文書の電子化・登録作業の操作性を向上するアプリケーションです。
imagio カンタン文字認識 V2	315568	98,000 円			スキャンした紙文書のデータを OCR 処理し、Microsoft® Office 文書や PDF に変換、マイドキュメントに保存できるアプリケーション。カンタン文字認識エージェント、同梱品の e.Typist for imagio V2 (3 ライセンス) を含みます。「やさしく PDF へ文字入力 PRO」 「やさしく名刺ファイリング PRO」 は別売商品となります。

※設置指導料および保守料が別途必要になります。各 Embedded Software Architecture アプリケーションの詳細については、販売担当者にご確認ください。

## 〈外部オプション〉

(消費税別)

商品名	品種コード	標準価格	設置調整料		内容
			A 料金	B 料金	
ドキュメントフィーダー DF3090 *1	319226	210,000 円	6,300 円	1,600 円	自動両面原稿送り装置 (ARDF)。120 枚積載可能。
圧板 PN2000	315592	8,000 円	—	—	原稿ガラス上の原稿を押さえます。中折れ式の原稿カバーです。
給紙テーブル PB3210	317638	170,000 円	6,300 円	1,600 円	590 枚×2 段 (1,180 枚) の増設給紙テーブル。A3 ~ A5、B4、B5、SRA3、12×18" ~ 7¼×10½"、封筒、不定形サイズなどに対応可能です。
給紙テーブル PB3150 *2	315654	90,000 円	6,300 円	1,600 円	590 枚×1 段の増設給紙テーブル。A3 ~ A5、B4、B5、SRA3、12×18" ~ 7¼×10½"、封筒、不定形サイズに対応可能です。
キャスターテーブル タイプ M3	315663	20,000 円	—	—	本体を床置きする場合または給紙テーブル PB3150 を使用する際に必要なキャスターテーブルです。
サブライテーブル TB3020	315662	40,000 円	—	—	消耗品を取納できるテーブルです。
インナー 1 ピントレイ BN3110 *1	315658	30,000 円	5,500 円	800 円	本体内に 1 ピンを増設し、コピー、ドキュメントボックス、ファクス、プリンターの機能別仕分け先として使用できます。
インナーシフトレイ SH3070 *3	315659	40,000 円	5,500 円	800 円	本体内で部数ごとに仕分けます。
サイドレイ タイプ M3 *3	315660	32,000 円	5,500 円	800 円	コピー、ドキュメントボックス、ファクス、プリンターの機能ごとに排紙先を分けることが可能です。
インナーフィニッシャー SR3130 *3	315667	120,000 円	7,100 円	2,400 円	胴内排紙部に装着するスタック枚数 500 枚のフィニッシャー。3 ポジションステープル、サイズ混載ステープル、シフトソートが可能。
インナーフィニッシャー用 2 穴パンチユニット PU3040	315668	50,000 円	6,300 円	1,600 円	インナーフィニッシャー SR3130 専用 2 穴パンチ機能追加用孫オプションです。
インナーフィニッシャー SR3180 *3	317637	90,000 円	7,100 円	2,400 円	胴内排紙部に装着するスタック枚数 250 枚のフィニッシャー。針なし縦じり 1 ポジションステープル (最大 5 枚)、シフトソートが可能。
ヒーターキット タイプ M3	315669	13,000 円	7,800 円	3,100 円	機械の結露を防ぐヒーターです。寒冷地や夜間日中の温度差が大きい環境での結露の頻度を低減します。
画像領域拡張キット タイプ M3	315670	5,000 円	7,100 円	2,400 円	印字領域を拡張し、SRA3 サイズまでの印刷が可能となるオプションです。
ハンドセット HS3020	315661	10,000 円	5,500 円	800 円	G3 ファクス用のハンドセットです。
imagio ドキュメントフィーダーハンドル タイプ 30	315458	17,000 円	—	—	ARDF を閉じる際に補助するためのハンドルです。
課金オプション置き台 タイプ M2	319218	10,000 円	6,300 円	1,600 円	リコーキーカード タイプ M18 およびリコープリペイド IC カード R/W CB10 装着時に必要な置き台です。

\*1 RICOH MP C2503 SPF/C2503Z SPF に標準搭載。\*2 装着にはキャスターテーブル タイプ M3 が必要です。\*3 同時装着はできません。

※用紙の積載、給紙、スタック枚数はマイペーパー使用時の値です。※設置調整料は本体と同時に設置の場合は B 料金となります。本体納入後、オプションを取付ける場合は 1 オプションが A 料金、他オプションは B 料金となります。※詳細は販売担当者にご確認ください。

## 〈その他のオプション〉

(消費税別)

商品名	品種コード	標準価格	設置指導料		内容
			A 料金	B 料金	
リコーキーカード タイプ M18	315014	83,000 円	10,200 円	5,500 円	磁気カードを利用してコピー / プリント / ファクス使用量の管理が可能です。RICOH MP C2503Z には装着できません。装着には、課金オプション置き台 タイプ M2 が必要です。また、保守料が別途必要になります。詳細は販売担当者にご確認ください。
imagio 課金用インターフェースボード タイプ 3	315902	7,000 円	7,900 円	3,200 円	リコー プリペイド IC カード R/W CB10、リコーコインラック AD タイプ 501/1001 を本体と接続するときに必要です。
リコープリペイド IC カード R/W CB10	315189	265,000 円	11,700 円	7,000 円	コピー / プリント使用量を管理する減算式 IC カード R/W です。装着には imagio 課金用インターフェースボード タイプ 3、課金オプション置き台 タイプ M2 が必要です。詳しくは、CB10 の製品情報をご確認ください。
ダストカバー タイプ G	317193	1,700 円	—	—	防塵カバーです。
リコー コインラック AD タイプ 501	315056	268,000 円	9,400 円	4,700 円	コピーサービスを無人でできるコピーの自動販売機です。10 円、50 円、100 円、500 円各硬貨が使用できます。装着には、imagio 課金用インターフェースボード タイプ 3 が必要です。コインラック AD タイプ 501 用のオプションはコインラック AD タイプ 501 の製品情報をご確認ください。
リコー コインラック AD タイプ 1001	315057	448,000 円	12,500 円	7,800 円	コピーサービスを無人でできるコピーの自動販売機です。10 円、50 円、100 円、500 円各硬貨と千円札が使用できます。装着には、imagio 課金用インターフェースボード タイプ 3 が必要です。コインラック AD タイプ 1001 用のオプションはコインラック AD タイプ 1001 の製品情報をご確認ください。

※設置指導料は本体と同時に設置の場合は B 料金となります。本体納入後、オプションを取付ける場合は 1 オプションが A 料金、他オプションは B 料金となります。※詳細は販売担当者にご確認ください。

## 〈RICOH e-Sharing BOX および関連オプション〉

(消費税別)

商品名	品種コード	標準価格	設置指導料		内容
			A 料金	B 料金	
RICOH e-Sharing Box タイプ M3	315694	オープン	15,800 円	11,100 円	スマートデバイスや複合機などと接続し、ドキュメントや機能を共有 (Share) するアプライアンス BOX です。UPS (無停電電源装置) 標準。
RICOH e-Sharing Box 用外付け HDD	319224	オープン	—	—	万一の障害時に備え、RICOH e-Sharing Box タイプ M3 に保存しているデータをバックアップする外付け HDD です。

※設置指導料は本体と同時に設置の場合は B 料金となります。本体納入後、オプションを取付ける場合は 1 オプションが A 料金、他オプションは B 料金となります。※詳細は販売担当者にご確認ください。

## ●クラウド / 保守サービス商品

(消費税別)

商品名	品種コード	初期費用	月額費用	内容
RICOH e-Sharing Box サービスパック	319225	4,000 円	4,200 円	RICOH クラウドリレーサービス CX に接続できる基本 10 デバイスライセンスと RICOH e-Sharing Box の保守サービスをパックにした商品です。
RICOH クラウドリレーサービス CX 追加 15 デバイスライセンス*1*2	319245	4,000 円	3,000 円	RICOH クラウドリレーサービス CX に接続できる追加 15 デバイスライセンスです。
RICOH クラウドリレーサービス CX 追加 25 デバイスライセンス*1	319246	4,000 円	5,000 円	RICOH クラウドリレーサービス CX に接続できる追加 25 デバイスライセンスです。

\*1 RICOH e-Sharing Box サービスパックをご契約いただいた場合のみ、最大 50 デバイスまで追加購入できます。\*2 1 台の RICOH e-Sharing Box に対して、2 つ契約することはできません。

## ●関連商品 (ウイルス対策ソフト)

(消費税別)

商品名	品種コード	標準価格	単位	内容
クラウドサービス for MVB 月額プラン基本	CAP900	2,700 円	初期	クラウドサービス for MVB の登録料金です。
クラウドサービス for MVB 月額プラン更新	CAP901	550 円	月額	毎月のウイルス対策ソフトウェア・ヘルプデスクの利用料金です。

※クラウドサービス for MVB は申込受理日を起算として最短 3 営業日でご利用いただけます。